



POWER
TOOLS

SPARKY

www.sparky.eu



PROFESSIONAL

EN	HOT AIR GUN	1 – 7
	Original instructions	
DE	HEISSLUFTGEBLÄSE	8 – 16
	Originalbetriebsanleitung	
FR	DÉCAPEUR THERMIQUE	16 – 24
	Notice originale	
IT	TERMOFFIATORE	25 – 32
	Istruzioni originali	
ES	DECAPADOR POR AIRE CALIENTE	33 – 40
	Instrucciones de uso originales	
PT	PISTOLA DE AR QUENTE	41 – 48
	Instrução original para o uso	
PL	OPALARKAMI	49 – 56
	Instrukcja oryginalna	
RU	ПИСТОЛЕТ ГОРЯЧЕГО ВОЗДУХА	57 – 65
	Оригинальная инструкция по эксплуатации	
UK	ТЕРМОПОВІТРЯДУВ (ТЕРМОПІСТОЛЕТ)	66 – 73
	Оригінальна інструкція з експлуатації	
BG	ПИСТОЛЕТ ЗА ГОРЕЩ ВЪЗДУХ	74 – 82
	Оригинална инструкция за използване	

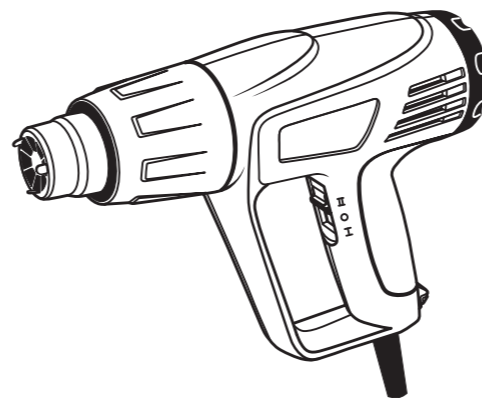

1307R05

© 2011 SPARKY

www.sparky.eu

1600W

HAG 1600 • HAG 1600E

EN

DECLARATION OF CONFORMITY

We declare under our sole responsibility that this product fulfils all the relevant provisions of the following directives and the harmonized standards:
2006/95/EC; 2004/108/EC; 2011/65/EC; EN 60335-1; EN 60335-2-45; EN 62233; EN 55014-1; EN 55014-2; EN 61000-3-2; EN 61000-3-3.
Technical file is stored at SPARKY ELTOS AG, Kubrat Str. 9, 5500 Lovetch, Bulgaria.

DE

KONFORMITÄTSERKLÄRUNG

Hiermit versichern wir unsere persönliche Haftung, dass dieses Erzeugnis allen einschlägigen Bestimmungen folgender Richtlinien und entsprechender harmonisierter Standards entspricht:
2006/95/EC; 2004/108/EC; 2011/65/EC; EN 60335-1; EN 60335-2-45; EN 62233; EN 55014-1; EN 55014-2; EN 61000-3-2; EN 61000-3-3.
Die technischen Unterlagen werden bei SPARKY ELTOS AG, Kubrat Str.9, 5500 Lovetch, Bulgarien, aufbewahrt.

FR

DECLARATION DE CONFORMITE

Nous déclarons sous notre responsabilité que ce produit satisfait à l'ensemble des dispositions pertinentes de la présente directives, respectivement aux normes harmonisées:
2006/95/EC; 2004/108/EC; 2011/65/EC; EN 60335-1; EN 60335-2-45; EN 62233; EN 55014-1; EN 55014-2; EN 61000-3-2; EN 61000-3-3.
Le dossier technique est conservé par SPARKY ELTOS AD, 9, rue Kubrat, Lovech, Bulgarie.

IT

DICHIARAZIONE DI CONFORMITÀ

Noi dichiariamo sotto la nostra personale responsabilità, che questo prodotto è in conformità a tutte le disposizioni pertinenti della presente direttive e norme armonizzate:
2006/95/EC; 2004/108/EC; 2011/65/EC; EN 60335-1; EN 60335-2-45; EN 62233; EN 55014-1; EN 55014-2; EN 61000-3-2; EN 61000-3-3.
Il fascicolo tecnico viene custodito presso la SPARKY ELTOS, 5500 Lovech, via Kubrat n. 9, Bulgaria

ES

DECLARACIÓN DE CONFORMIDAD

Declaramos bajo nuestra exclusiva responsabilidad que este producto está conforme con todas las disposiciones aplicables de la presente directrices aplicables y las correspondientes normas armonizadas:
2006/95/EC; 2004/108/EC; 2011/65/EC; EN 60335-1; EN 60335-2-45; EN 62233; EN 55014-1; EN 55014-2; EN 61000-3-2; EN 61000-3-3.
El expediente técnico está archivado en SPARKY ELTOS SA, C/ Kubrat, 9, 5500 Lovech, Bulgaria.

PT

DECLARAÇÃO DE CONFORMIDADE

Declaramos assumindo a nossa responsabilidade pessoal que este produto está conforme com todas as disposições relevantes da presente directrizes aplicáveis e respectivos estandartes harmonizados:
2006/95/EC; 2004/108/EC; 2011/65/EC; EN 60335-1; EN 60335-2-45; EN 62233; EN 55014-1; EN 55014-2; EN 61000-3-2; EN 61000-3-3.
O expediente técnico fica guardado na SPARKY ELTOS SA, rua Kubrat, 9, 5500 Lovech, Bulgária

PL

DEKLARACJA ZGODNOŚCI

Niniejszym deklarujemy naszą osobistą odpowiedzialnością, że ten produkt spełnia wszystkie odpowiednie postanowienia następujących dyrektyw i harmonizowanych standardów:
2006/95/EC; 2004/108/EC; 2011/65/EC; EN 60335-1; EN 60335-2-45; EN 62233; EN 55014-1; EN 55014-2; EN 61000-3-2; EN 61000-3-3.
Teczka techniczna przechowywana jest w SPARKY ELTOS AG, Kubrat Str.9, 5500 Lovetch, Bulgaria

RU

ДЕКЛАРАЦИЯ О СООТВЕТСТВИИ

Мы заявляем со всей ответственностью, что данный продукт полностью соответствует всем соответствующим требованиям действующих директив и гармонизированных стандартов:
2006/95/EC; 2004/108/EC; 2011/65/EC; EN 60335-1; EN 60335-2-45; EN 62233; EN 55014-1; EN 55014-2; EN 61000-3-2; EN 61000-3-3.
Техническое досье хранится в СПАРКИ ЕЛТОС АД, ул. Кубрат №9, 5500 Ловеч, Болгария.

UK

ДЕКЛАРАЦІЯ ПРО ВІДПОВІДНІСТЬ

Ми заявляємо під свою власну відповідальність, що даний продукт відповідає всім діючим вимогам директив і гармонізованих стандартів:
2006/95/EC; 2004/108/EC; 2011/65/EC; EN 60335-1; EN 60335-2-45; EN 62233; EN 55014-1; EN 55014-2; EN 61000-3-2; EN 61000-3-3.
Технічне досьє зберігається в СПАРКИ ЕЛТОС АД, ул. Кубрат № 9, 5500 Ловеч, Болгарія.

BG

ДЕКЛАРАЦИЯ ЗА СЪОТВЕТСТВИЕ

Ние декларираме на своя лична отговорност, че това изделие отговаря на всички приложими изисквания на следните директиви и хармонизирани стандарти:
2006/95/EC; 2004/108/EC; 2011/65/EC; EN 60335-1; EN 60335-2-45; EN 62233; EN 55014-1; EN 55014-2; EN 61000-3-2; EN 61000-3-3.
Техническото досие се съхранява в СПАРКИ ЕЛТОС АД, ул. Кубрат №9, 5500 Ловеч, България.

13

13 May 2013

Manufacturer
SPARKY Power Tools GmbH
Leipziger Str. 20
10117 Berlin, GERMANY

Signature of authorized person

A. Ivanov
Technical director of SPARKY ELTOS AG

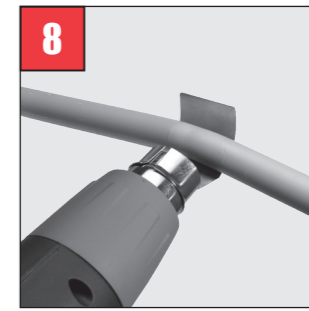
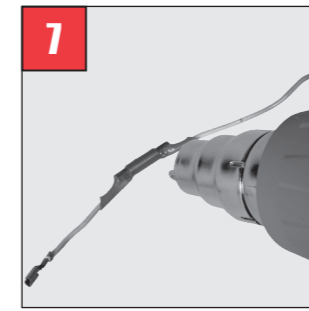
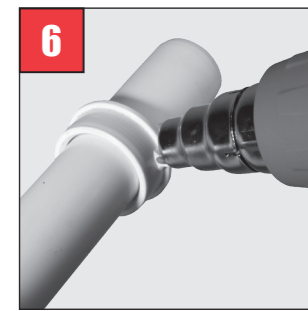
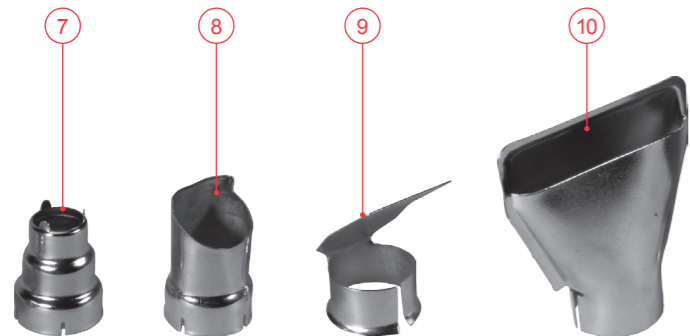
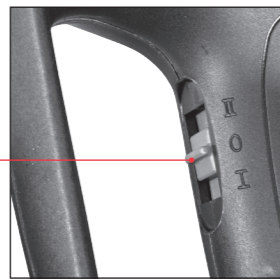
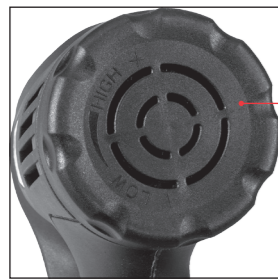

Contents

Introduction	1
Technical specifications	3
General safety instructions for power tools	3
Additional safety rules for hot air guns	4
Know your product	A/5
Operation instructions	5
Maintenance	7
Warranty	7

UNPACKING

Due to modern mass production techniques, it is unlikely that your power tool is faulty or that a part is missing. If you find anything wrong, do not operate the tool until the parts have been replaced or the fault has been rectified. Failure to do so could result in serious personal injury.

ASSEMBLY

The hot air gun is packed, fully assembled.

Introduction

Your new SPARKY power tool will more than satisfy your expectations. It has been manufactured under stringent SPARKY Quality Standards to meet superior performance criteria. You will find your new tool easy and safe to operate, and, with proper care, it will give you many years of dependable service.

WARNING:



Carefully read through this entire Instruction Manual before using your new SPARKY power tool. Take special care to heed the **Warnings**. Your SPARKY power tool has many features that will make your job faster and easier. Safety, performance, and dependability have been given top priority in the development of this tool, making it easy to maintain and operate.



Do not dispose of electrical products together with household waste!

Waste electrical products should not be disposed of with household waste. Please recycle where facilities exist. Check with your local authority or retailer for recycling advice.

ENVIRONMENTAL PROTECTION



The machine, accessories and packaging should be sorted for environmental-friendly recycling. The plastic components are labelled for categorised recycling.

DESCRIPTION OF SYMBOLS

The rating plate on your power tool may show symbols. These represent important information about the product or instructions on its use.



Double insulated for additional protection



Electronic speed pre-selection



Conforms to the relevant European Directives



Conforms to the requirements of Russian standards



Conforms to the requirements of Ukrainian standards





Refer to original instructions

YYYY-Www Production period, where the variable symbols are:
YYYY - year of manufacture, ww - calendar week number

HAG HOT AIR GUN

Technical specifications

Model:	HAG 1600	HAG 1600E
• Power input	1600 W	1600 W
• Air flow	I: 210 l/min II: 350 l/min	I: 190 – 210 l/min II: 310 – 350 l/min
• Air temperature at air outlet/nozzle	I: 400°C II: 550°C	I: 50 – 400°C II: 50 – 550°C
• Weight (EPTA Procedure 01/2003)	0.85 kg	0.85 kg
• Safety class (EN 60335-1) 	II	II
Noise and vibration information		
• Noise emission		
A-weighted sound pressure level L_{pA}	62.4 dB(A)	62.4 dB(A)
Uncertainty K_{pA}	2 dB	2 dB
A-weighted sound power level L_{wA}	72.4 dB(A)	72.4 dB(A)
Uncertainty K_{wA}	2 dB	2 dB
 Wear hearing protection!		
• Vibration emission		
Vibration emission value a_{vA}	4.17 m/s ²	4.17 m/s ²
Uncertainty K	1.5 m/s ²	1.5 m/s ²

General power tool safety warnings



WARNING! Read all safety warnings and all instructions. Failure to follow the warnings and instructions may result in electric shock, fire and/or serious injury.

Save all warnings and instructions for future reference.

The term "power tool" in the warnings refers to your mains-operated (corded) power tool or battery-operated (cordless) power tool.

1. WORK AREA SAFETY

- Keep work area clean and well lit. Cluttered or dark areas invite accidents.
- Do not operate power tools in explosive atmospheres, such as in the presence of flammable liquids, gases or dust. Power tools create sparks which may ignite the dust or fumes.
- Keep children and bystanders away while operating a power tool. Distractions can cause you to lose control.

2. ELECTRICAL SAFETY

- Power tool plugs must match the outlet. Never modify the plug in any way. Do not use any adapter plugs with earthed (grounded) power tools. Unmodified plugs and matching outlets will reduce risk of electric shock.
- Avoid body contact with earthed or grounded

surfaces, such as pipes, radiators, ranges and refrigerators. There is an increased risk of electric shock if your body is earthed or grounded.

- Do not expose power tools to rain or wet conditions. Water entering a power tool will increase the risk of electric shock.
- Do not abuse the cord. Never use the cord for carrying, pulling or unplugging the power tool. Keep cord away from heat, oil, sharp edges or moving parts. Damaged or entangled cords increase the risk of electric shock.
- When operating a power tool outdoors, use an extension cord suitable for outdoor use. Use of a cord suitable for outdoor use reduces the risk of electric shock.
- If operating a power tool in a damp location is unavoidable, use a residual current device (RCD) protected supply. Use of an RCD reduces the risk of electric shock.

3. PERSONAL SAFETY

- Stay alert, watch what you are doing and use common sense when operating a power tool. Do not use a power tool while you are tired or under the influence of drugs, alcohol or medication. A moment of inattention while operating power tools may result in serious personal injury.
- Use personal protective equipment. Always wear eye protection. Protective equipment such as dust mask, non-skid safety shoes, hard hat, or hearing protection used for appropriate conditions will reduce personal injuries.
- Prevent unintentional starting. Ensure the switch is in the off-position before connecting to power source and/or battery pack, picking up

or carrying the tool. Carrying power tools with your finger on the switch or energising power tools that have the switch on invites accidents.

- d) **Remove any adjusting key or wrench before turning the power tool on.** A wrench or a key left attached to a rotating part of the power tool may result in personal injury.
- e) **Do not overreach. Keep proper footing and balance at all times.** This enables better control of the power tool in unexpected situations.
- f) **Dress properly. Do not wear loose clothing or jewellery. Keep your hair, clothing and gloves away from moving parts.** Loose clothes, jewellery or long hair can be caught in moving parts.
- g) **If devices are provided for the connection of dust extraction and collection facilities, ensure these are connected and properly used.** Use of dust collection can reduce dust-related hazards.

4. POWER TOOL USE AND CARE

- a) **Do not force the power tool. Use the correct power tool for your application.** The correct power tool will do the job better and safer at the rate for which it was designed.
- b) **Do not use the power tool if the switch does not turn it on and off.** Any power tool that cannot be controlled with the switch is dangerous and must be repaired.
- c) **Disconnect the plug from the power source and/or the battery pack from the power tool before making any adjustments, changing accessories, or storing power tools.** Such preventive safety measures reduce the risk of starting the power tool accidentally.
- d) **Store idle power tools out of the reach of children and do not allow persons unfamiliar with the power tool or these instructions to operate the power tool.** Power tools are dangerous in the hands of untrained users.
- e) **Maintain power tools. Check for misalignment or binding of moving parts, breakage of parts and any other condition that may affect the power tool's operation. If damaged, have the power tool repaired before use.** Many accidents are caused by poorly maintained power tools.
- f) **Keep cutting tools sharp and clean.** Properly maintained cutting tools with sharp cutting edges are less likely to bind and are easier to control.
- g) **Use the power tool, accessories and tool bits etc. in accordance with these instructions, taking into account the working conditions and the work to be performed.** Use of the power tool for operations different from those intended could result in a hazardous situation.

5. SERVICE

- a) **Have your power tool serviced by a qualified repair person using only identical replacement parts.** This will ensure that the safety of the power tool is maintained.

Additional safety rules for hot air guns

- Fully unwind cable drum extensions to avoid potential overheating.
- When an extension cable is required, you must ensure that it has the right ampere rating for your power tool and it is in safe electrical condition.
- Always switch off the power tool before placing it down.



WARNING: Before connecting a tool to a power source ensure that the voltage supply is the same as that specified on the nameplate of the tool.

- A power source with a voltage greater than that specified for the tool can result in serious injury to the user, as well as damage to the tool.
- If in doubt, do not plug in the tool.
- Using a power source with a voltage less than the nameplate rating is harmful to the motor.
- The tool must be used only for its prescribed purpose. Any use other than those mentioned in this Manual will be considered a case of misuse. The user and not the manufacturer shall be liable for any damage or injury resulting from such cases of misuse.
- Wear protective gloves and safety glasses.
- Do not touch the air outlet or nozzle and the heated object; they become extremely hot.
- During application the heat nozzle must be kept at least above 50mm away from the workpiece to allow air flow.
- Do not point the hot air stream for a long period at one spot.
- Never direct the hot air stream towards your face.
- Never direct the hot air stream towards persons or animals.
- Never use the tool for drying hair or clothing.
- Do not leave a switched on machine unattended.
- Never use the tool in the proximity of inflammable gases or combustible materials (risk of explosion).
- When working with plastics, paints, lacquers and similar materials, combustible and poisonous gases may be produced. Inform yourself beforehand about the materials to be worked on.



WARNING: Please note that heat may be transferred to combustible materials out of eyesight. To be on the safe side, have a bucket of water or a fire extinguisher at hand, in case any material catches fire.

- Never poke anything down the air outlet or nozzle.
- When operating outdoors, connect the machine via a residual current (RCD) circuit breaker with a tripping current of 30 mA maximum, and only use an extension cord which is intended for outdoor use and equipped with a splash-proof coupling-socket.
- Always keep away the cord from the hot air stream and the air outlet/nozzle.
- Keep the cord away from heat, oil and sharp edges.
- Never use the power tool in conjunction with chemical

solvents.

- Make sure work area is adequately ventilated.
- Stay alert; watch what you are doing, use common sense and do not operate the tool when you are tired.
- Take a secure stance; do not overreach, especially on ladders and stages.
- After use switch off and disconnect the machine.
- In case of electrical or mechanical malfunction, immediately switch off the tool and disconnect the plug.
- Allow the tool to cool down for at least 30 minutes before storage.



WARNING: Do not place your hand over the air vents (3) at the machine rear or block the vents in any way.

- To use this tool properly, you must observe the safety regulations, the assembly instructions and the operating instructions found in this Manual. All persons who use and service the machine have to be acquainted with this Manual and must be informed about its potential hazards. Children and frail people must not use this tool. Children should be supervised at all times if they are in the area in which the tool is being used. It is also imperative that you observe the accident prevention regulations in force in your area. The same applies for general rules of occupational health and safety.
- The manufacturer shall not be liable for any changes made to the tool nor for any damage resulting from such changes.
- The power tools must not be used outdoors in rainy weather, or in moist environment (after rain) or in close vicinity with easily flammable liquids and gases. The working place should be well lit.

Know your product

Before using the power tool, familiarize yourself with all the operating features and safety requirements.

Use the tool and accessories only for the applications intended. All other applications are expressly ruled out.

1. Air outlet / Nozzle
2. Heat protector
3. Ventilation slots
4. Hanging hook
5. Temperature regulator (HAG 1600E, HAG 2000E)
6. ON/OFF switch
7. Reduction nozzle
8. Glass protection nozzle
9. Reflector nozzle
10. Flat nozzle



Operation instructions

This power tool is supplied from single-phase alternating current mains only. It is double insulated according to EN 60335-1 and can be connected to grounded or not grounded sockets. This power tool is radio suppressed in

compliance with EMC Directive 2004/108/EC.

This tool is intended for the removal of paint, forming and welding of plastic, warming of heat-shrinkable tubing; the tool is also suitable for soldering, loosening adhesive joints and defrosting water pipes.

PRIOR TO INITIAL OPERATION

- Make sure the power supply voltage corresponds to the value indicated on the name plate with technical data of the tool.
- Always check the position of ON/OFF switch. The power tool must be connected to the power supply socket only when this switch is in OFF position as the maximum temperature is achieved for 60 seconds only.
- Make sure that the cord and the plug are in order. If the replacement of the supply cord is necessary, this has to be done by the manufacturer or his agent in order to avoid a safety hazard.



WARNING: Always switch off and unplug the power tool prior to any adjustment, servicing or maintenance.

- Check the functioning of the tool before each use and, in case of a defect, have it repaired immediately by a qualified person; never attempt to open the tool yourself.
- The distance between the nozzle and the processed material will vary depending on the kind of material but regardless of the regulator position keep the air outlet at least at 50 mm away from the processed surface.
- All application examples (except removing paint from windows) can be performed without accessories; however, using the appropriate accessory facilitates operation and significantly improves the quality of the results.

HEAT SETTINGS

The heat gun can be operated in two heat modes:

1. Low heat area (50-400°C): used when the workpiece or surroundings must not be allowed to get too hot.
2. High heat area (50-550°C): for faster heat-up time of the workpiece or surroundings where you can also operate the gun at a greater distance.

Before starting the operation it is advisable to test the workpiece for the ideal temperature to use. The table below gives an indication of the likely heat settings required for different applications but always start with the low heat setting of the temperature regulator (5).

Suggested heat settings (Fig. 1):

- Paint stripping: High setting
- Defrosting pipes: High setting
- Bending plastics: Low setting
- Heat shrinking: Low setting

SWITCHING ON - SWITCHING OFF

Switching on: Set the switch (6) to position **I**. Some smoke may be emitted after switching on; this does not indicate a problem.

Switching off: Set the switch (6) to position **O**.



WARNING: After use always let the machine cool down with the nozzle up before leaving it down or storing it.

The air flow can be adjusted by setting the switch lever (6) to position I or II.

- Minimum air flow: 190 l/min;
- Maximum air flow: 350 l/min.

Set the switch (6) to position I in order to protect the surrounding surfaces from overheating or in case the workpiece is lightweight and there is danger of being swept away by the air flow.

STATIONARY USE (Fig. 2)

Set the tool down on its rear in an upright position. Make sure the surface is clean and dust free; polluted air damages the motor. Make sure the air stream is directed away from you. Secure the cord to prevent pulling down the tool. Do not touch the air outlet/nozzle.



WARNING: Be especially careful when working with the upright unit! There is danger of burning on the hot nozzle and the hot air stream.

Make sure nothing drops into the air outlet/nozzle. Carefully hold the tool with one hand while switching it off with the other hand, and then allow it to cool down.

OPERATION IN CONFINED AREAS

For operation in confined areas the heat protector (2) can be removed.



WARNING: Keep your hands away from the hot air outlet/nozzle. Beware of the increased risk of burns.

To remove the heat protector (2), switch off the machine and let it cool down. Turn the heat protector clockwise to remove it.



WARNING: When operating the machine with the heat reflector removed there exists increased risk of fire.

MOUNTING / REMOVING ACCESSORIES

Mounting: Place the corresponding accessory onto the air outlet (1).

Removing: Pull out the corresponding accessory after it has completely cooled down.



WARNING: Replacing the accessory can be performed only when the nozzle is cold, the switch is in position O and the machine is unplugged.

The hot air gun is delivered with 4 nozzles for different applications.

Reduction nozzle (7): This nozzle directs a concentrated heat flow to the workpiece. It is ideal for use when removing paint in awkward corners, crevices, mouldings, beading, architraves or whenever precise paint removal is required.

Glass protection nozzle (8): This nozzle deflects the heat away from glasses or other fragile areas and back onto the workpiece.

Reflector nozzle (9): This nozzle disperses the heat flow evenly around the whole workpiece. It is ideal for defrosting water pipes, soldering pipework, bending plastics and heat-shrinking electrical parts.

Flat nozzle (10): This nozzle directs a long narrow heat pattern to the workpiece, and it is ideal for use when removing paint or lacquer from larger flat surfaces such as skirting boards doors, stairs etc. It should be used in conjunction with a flat scraper.

APPLICATION EXAMPLES

Removing paint and lacquer (Fig. 3)

Hold the gun with the nozzle (10) approximately 50 mm from the surface of the paintwork and start at the lower heat setting to move it slowly backwards and forwards until the paint blisters and bubbles. Keep a 30° to 40° angle between the tool and the workpiece. Immediately remove the paint with the scraper or shave hook to avoid ignition. Whenever possible strip the paint along the wood fibres. Aim to heat the paint just ahead of the scraper so that you can achieve continuous action. Do not heat the painted surface for too long, as the paint will burn making it more difficult to remove.

Most stickers can also be removed from paintwork by using the heat to soften the adhesive.

Be careful not to direct the heat for too long if you are trying just to remove the stickers, as this will blister the underlying paint.



WARNING: Be careful when removing layers of paint in old buildings; in the past the building may have been painted with paint containing lead, which is highly toxic. Exposure to even low levels of lead can cause serious brain and nervous system damage; young and unborn children are particularly vulnerable. In the presence of such paint do not use the hot air gun but consult a specialist.

Removing paint and lacquer from window frames (Fig. 4)

When stripping paint from window frames always use the glass protection nozzle (8) and (10). Ensure you have the nozzle facing the correct way to deflect the heat away from the glass before you turn the switch (6) on. Rotate the gun or nozzle 90° as you move from horizontal to vertical surfaces. Allow nozzle to cool down before attempting to turn it. Paint can be removed from profile surfaces by using a shave hook and/or a soft wire brush.



WARNING: Glass is a fragile material and can break easily.



WARNING: Do not strip metal window frames, as the heat may be conducted onto the glass and crack it.

Defrosting water pipes (Fig. 5)

Choose the reflector nozzle (9).

Always heat the pipe from the end of the frozen portion towards the middle.

Warm plastic pipes as well as connections between pipe pieces especially carefully to prevent damage.



WARNING: Water lines often do not differ in appearance from gas lines. Gas lines are not to be heated under any circumstances - danger of explosion.

Welding plastic tubes (Fig. 6)

Choose the reduction (7) or reflector (9) nozzle.

The materials being welded together must be of exactly the same type of plastic.

The areas being welded must be clean and grease-free. Heat one of the tubes in the joint until the material becomes tacky, and then apply the other tube.

Please note that plastics can very quickly change from being tacky into becoming liquid.

Shrink fitting (Fig. 7)

Choose the reflector (9) or reduction (7) nozzle.

Select a heat-shrinkable tube with diameter, appropriate for the workpiece (for example, a cable lug).

Heat the heat-shrinkable sleeve evenly.

Bending plastic tubes (Fig. 8)

Choose the reflector nozzle (9).

Set the tool down on its rear in an upright position with the nozzle pointing upwards.

To avoid buckling or kinking the tube, fill the tube with dry sand and seal at both ends.

Heat the tube evenly by moving from side to side and bend to required shape.

Maintenance



WARNING: Always ensure that the tool is switched off and unplugged before attempting to perform inspection or maintenance.

Regularly inspect all fasteners and ensure they are properly tightened.

CLEANING

For safe operation always keep the machine and its ventilation slots clean.

Regularly check to see if any dust or foreign matter has entered the grills near the motor and around the switch. Use a soft brush to remove any accumulated dust. Wear safety glasses to protect your eyes whilst cleaning. If the body of the tool needs cleaning, wipe it with a soft damp cloth. A mild detergent can be used.



WARNING: Never use alcohol, petrol or other cleaning agent. Never use caustic agents to clean plastic parts.



WARNING: Water must never come into contact with the tool.

IMPORTANT! To assure product safety and reliability, repairs, maintenance and adjustment should be performed by certified service centres or other qualified service organisations, always using genuine replacement parts.

Warranty

The guarantee period for SPARKY power tools is determined in the guarantee card.

Faults due to normal wear, overloading or improper handling will be excluded from the guarantee.

Faults due to defective materials implemented as well as defects in workmanship will be corrected free of charge through replacement or repair.

The complaints for defective SPARKY power tools will be recognized if the machine is sent back to the dealer or is presented to the authorised warranty service centre undismantled, in its initial condition.

Notes

Carefully read the entire original instructions before using this product.

The manufacturer reserves the right to make changes and improvements to the products and to alter specifications without prior notice.

Specifications may differ from country to country.

Inhalt

Einführung	8
Technische Angaben	10
Allgemeine Sicherheitshinweise bei Arbeiten mit Elektrowerkzeugen	10
Zusätzliche Bestimmungen für Arbeitsschutz bei Arbeit mit Heißluftgebläsen	11
Bekanntmachung mit dem Elektrowerkzeug	A/12
Bedienungsanleitung	13
Wartung	15
Garantie	16

AUSPACKEN

Überprüfen Sie unmittelbar nach dem Auspacken ob sämtliche Bestandteile und das beschriebene Zubehör mitgeliefert wurden. Sollte dies nicht der Fall sein, wenden Sie sich bitte umgehend an Ihren Fachhändler bei dem das Elektrowerkzeug gekauft wurde. Dies trifft auch dann zu, wenn Sie den Eindruck haben mit dem Gerät ist etwas nicht in Ordnung. Eine Nichtbeachtung dieser Empfehlung kann zu schweren Unfällen führen.

ZUSAMMENBAU

Das Heißluftgebläse wird verpackt und zusammengebaut geliefert.

Einführung

Das von Ihnen erworbene Elektrowerkzeug wird Ihre Erwartungen übersteigen. Es ist gemäß den hohen Qualitätsstandards von SPARKY hergestellt, die den strengen Anforderungen des Verbrauchers entsprechen. Einfach in der Bedienung und ungefährlich bei richtiger Handhabung, wird dieses Gerät bei bestimmungsgemäßem Gebrauch Ihnen lange Jahre zuverlässig dienen.

WARNUNG!



Lesen Sie die ganze Bedienungsanleitung aufmerksam durch, bevor Sie das neu erworbene SPARKY – Elektrowerkzeug in Betrieb nehmen. Beachten Sie besonders die Texte, die mit dem Wört „**Warnung**“ beginnen. Ihr SPARKY - Elektrowerkzeug besitzt viele Eigenschaften, die Ihre Arbeit erleichtern werden. Bei der Entwicklung dieses Elektrowerkzeuges ist höchste Aufmerksamkeit der Sicherheit, den Betriebseigenschaften und der Zuverlässigkeit gewidmet worden, die es einfach zur Wartung und Bedienung machen.



Werfen Sie das Elektrowerkzeug nicht zusammen mit dem Hausmüll!

Die Abfälle von elektrischen Erzeugnissen sollen nicht zusammen mit dem Hausmüll gesammelt werden. Für eine umweltgerechte Entsorgung geben Sie Ihren alten / defekten Elektrogeräte bitte in der nächsten kommunalen Sammelstelle ab.

UMWELTSCHUTZ



Angesichts des Umweltschutzes sollen das Erzeugnis, die Zubehörteile und die Verpackung zwecks Wiederverwendung der darin erhaltenen Rohstoffe einer geeigneten Wiederverwertung zugeführt werden. Zum sortenreinen Recycling sind die Teile, hergestellt aus Kunststoffen, entsprechend gekennzeichnet.

BEDEUTUNG DER SYMBOLE

Auf dem Typenschild des Elektrowerkzeuges sind spezielle Symbole dargestellt. Sie stellen wichtige Information über das Produkt oder Instruktionen für seine Nutzung dar.



Doppelte Isolierung für zusätzliche Sicherheit



Elektronische Drehzahlvorwahl



Entspricht den einschlägigen Europäischen Richtlinien



Entspricht den Anforderungen der russischen normativen Dokumente



Entspricht den Anforderungen der ukrainischen normativen Dokumenten



Lesen Sie die Bedienungsanleitung

YYYY-Www Zeitabschnitt der Produktion, wobei die variablen Symbole sind:
YYYY - Kalenderjahr der Produktion, ww - laufende Kalenderwoche

HAG HEISSLUFTGEBLÄSE

Technische Angaben

Modell:	HAG 1600	HAG 1600E
• Nennaufnahme	1600 W	1600 W
• Luftstrom	I: 210 l/min II: 350 l/min	I: 190 – 210 l/min II: 310 – 350 l/min
• Luftstromtemperatur an der Düse	I: 400°C II: 550°C	I: 50 – 400°C II: 50 – 550°C
• Gewicht (EPTA Verfahren 01/2003)	0.85 kg	0.85 kg
• Schutzklasse (EN 60335-1) 	II	II
Information über laufgeräusche und schwingungen		
- Geräuschemissionswerte		
A-abgewogener Schalldruckpegel L _{pA}	62.4 dB(A)	62.4 dB(A)
Unbestimmtheit K _{PA}	2 dB	2 dB
A-abgewogener Schalldruckpegel L _{wA}	72.4 dB(A)	72.4 dB(A)
Unbestimmtheit K _{WA}	2 dB	2 dB
- Schwingungsemissionswerte		
Messwert der geschaffenen Schwingungen a _w	4.17 m/s ²	4.17 m/s ²
Unbestimmtheit K	1.5 m/s ²	1.5 m/s ²



Gehörschutz tragen!

Allgemeine Sicherheitshinweise für Elektrowerkzeuge



WARNUNG! Lesen Sie alle **Sicherheitshinweise und Anweisungen**. Versäumnisse bei der Einhaltung der Sicherheitshinweise und Anweisungen können elektrischen Schlag, Brand und/oder schwere Verletzungen verursachen.

Bewahren Sie alle Sicherheitshinweise und Anweisungen für die Zukunft auf.

Der in den Sicherheitshinweisen verwendete Begriff „Elektrowerkzeug“ bezieht sich auf netzbetriebene Elektrowerkzeuge (mit Netzkabel) und auf akkubetriebene Elektrowerkzeuge (ohne Netzkabel).

1. ARBEITSPLATZSICHERHEIT

- Halten Sie Ihren Arbeitsbereich sauber und gut beleuchtet. Unordnung oder unbeleuchtete Arbeitsbereiche können zu Unfällen führen.
- Arbeiten Sie mit dem Elektrowerkzeug nicht in explosionsgefährdeter Umgebung, in der sich brennbare Flüssigkeiten, Gase oder Stäube befinden. Elektrowerkzeuge erzeugen Funken, die den Staub oder die Dämpfe entzünden können.

- Halten Sie Kinder und andere Personen während der Benutzung des Elektrowerkzeugs fern. Bei Ablenkung können Sie die Kontrolle über das Gerät verlieren.

2. ELEKTRISCHE SICHERHEIT

- Der Anschlussstecker des Elektrowerkzeuges muss in die Steckdose passen. Der Stecker darf in keiner Weise verändert werden. Verwenden Sie keine Adapterstecker gemeinsam mit schutzgeerdeten Elektrowerkzeugen. Unveränderte Stecker und passende Steckdosen verringern das Risiko eines elektrischen Schlages.
- Vermeiden Sie Körperkontakt mit geerdeten Oberflächen wie von Rohren, Heizungen, Herden und Kühlschränken. Es besteht ein erhöhtes Risiko durch elektrischen Schlag, wenn Ihr Körper geerdet ist.
- Halten Sie Elektrowerkzeuge von Regen oder Nässe fern. Das Eindringen von Wasser in ein Elektrowerkzeug erhöht das Risiko eines elektrischen Schlages.
- Zweckentfremden Sie das Kabel nicht, um das Elektrowerkzeug zu tragen, aufzuhängen oder um den Stecker aus der Steckdose zu ziehen. Halten Sie das Kabel fern von Hitze, Öl, scharfen Kanten oder sich bewegenden Geräteteilen. Beschädigte oder verwickelte Kabel erhöhen das Risiko eines elektrischen Schlages.
- Wenn Sie mit einem Elektrowerkzeug im Freien

arbeiten, verwenden Sie nur Verlängerungskabel, die auch für den Außenbereich geeignet sind. Die Anwendung eines für den Außenbereich geeigneten Verlängerungskabels verringert das Risiko eines elektrischen Schlages.

- f) Wenn der Betrieb des Elektrowerkzeuges in feuchter Umgebung nicht vermeidbar ist, verwenden Sie einen Fehlerstromschutzschalter. Der Einsatz eines Fehlerstromschutzschalters vermindert das Risiko eines elektrischen Schlages.

3. SICHERHEIT VON PERSONEN

- a) Seien Sie aufmerksam, achten Sie darauf, was Sie tun, und gehen Sie mit Vernunft an die Arbeit mit einem Elektrowerkzeug. Benutzen Sie kein Elektrowerkzeug, wenn Sie müde sind oder unter dem Einfluss von Drogen, Alkohol oder Medikamenten stehen. Ein Moment der Unachtsamkeit beim Gebrauch des Elektrowerkzeuges kann zu ernsthaften Verletzungen führen.
- b) Tragen Sie persönliche Schutzausrüstung und immer eine Schutzbrille. Das Tragen persönlicher Schutzausrüstung, wie Staubmaske, rutschfeste Sicherheitsschuhe, Schutzhelm oder Gehörschutz, je nach Art und Einsatz des Elektrowerkzeuges, verringert das Risiko von Verletzungen.
- c) Vermeiden Sie eine unbeabsichtigte Inbetriebnahme. Vergewissern Sie sich, dass das Elektrowerkzeug ausgeschaltet ist, bevor Sie es an die Stromversorgung und/oder den Akku anschließen, es aufnehmen oder tragen. Wenn Sie beim Tragen des Elektrowerkzeuges den Finger am Schalter haben oder das Gerät eingeschaltet an die Stromversorgung anschließen, kann dies zu Unfällen führen.
- d) Entfernen Sie Einstellwerkzeuge oder Schraubenschlüssel, bevor Sie das Elektrowerkzeug einschalten. Ein Werkzeug oder Schlüssel, der sich in einem drehenden Geräteteil befindet, kann zu Verletzungen führen.
- e) Vermeiden Sie eine abnormale Körperhaltung. Sorgen Sie für einen sicheren Stand und halten Sie jederzeit das Gleichgewicht. Dadurch können Sie das Elektrowerkzeug in unerwarteten Situationen besser kontrollieren.
- f) Tragen Sie geeignete Kleidung. Tragen Sie keine weite Kleidung oder Schmuck. Halten Sie Haare, Kleidung und Handschuhe fern von sich bewegenden Teilen. Lockere Kleidung, Schmuck oder lange Haare können von sich bewegenden Teilen erfasst werden.
- g) Wenn Staubabsaug- und -auffangeinrichtungen montiert werden können, vergewissern Sie sich, dass diese angeschlossen sind und richtig verwendet werden. Verwendung einer Staubabsaugung kann Gefährdungen durch Staub verringern.

4. VERWENDUNG UND BEHANDLUNG DES ELEKTROWERKZEUGES

- a) Überlasten Sie das Gerät nicht. Verwenden Sie für Ihre Arbeit das dafür bestimmte Elektrowerkzeug. Mit dem passenden Elektrowerkzeug arbeiten Sie besser und sicherer im angegebenen Leistungs-

bereich.

- b) Benutzen Sie kein Elektrowerkzeug, dessen Schalter defekt ist. Ein Elektrowerkzeug, das sich nicht mehr ein- oder ausschalten lässt, ist gefährlich und muss repariert werden.
- c) Ziehen Sie den Stecker aus der Steckdose und/oder entfernen Sie den Akku, bevor Sie Geräteeinstellungen vornehmen, Zubehörteile wechseln oder das Gerät weglegen. Diese Vorsichtsmaßnahme verhindert den unbeabsichtigten Start des Elektrowerkzeuges.
- d) Bewahren Sie unbenutzte Elektrowerkzeuge außerhalb der Reichweite von Kindern auf. Lassen Sie Personen das Gerät nicht benutzen, die mit diesem nicht vertraut sind oder diese Anweisungen nicht gelesen haben. Elektrowerkzeuge sind gefährlich, wenn Sie von unerfahrenen Personen benutzt werden.
- e) Pflegen Sie Elektrowerkzeuge mit Sorgfalt. Kontrollieren Sie, ob bewegliche Teile einwandfrei funktionieren und nicht klemmen, ob Teile gebrochen oder so beschädigt sind, dass die Funktion des Elektrowerkzeuges beeinträchtigt ist. Lassen Sie beschädigte Teile vor dem Einsatz des Gerätes reparieren. Viele Unfälle haben ihre Ursache in schlecht gewarteten Elektrowerkzeugen.
- f) Halten Sie Schneidwerkzeuge scharf und sauber. Sorgfältig gepflegte Schneidwerkzeuge mit scharfen Schneidkanten verklemmen sich weniger und sind leichter zu führen.
- g) Verwenden Sie Elektrowerkzeug, Zubehör, Ersatzwerkzeuge usw. entsprechend diesen Anweisungen. Berücksichtigen Sie dabei die Arbeitsbedingungen und die auszuführende Tätigkeit. Der Gebrauch von Elektrowerkzeugen für andere als die vorgesehenen Anwendungen kann zu gefährlichen Situationen führen.

5. SERVICE

- a) Lassen Sie Ihr Elektrowerkzeug nur von qualifiziertem Fachpersonal und nur mit Original-Ersatzteilen reparieren. Damit wird sichergestellt, dass die Sicherheit des Elektrowerkzeuges erhalten bleibt.

Zusätzliche Bestimmungen für den Arbeitsschutz bei der Arbeit mit Heißluftgebläsen

- Um eine eventuelle Überhitzung zu verhindern, rollen Sie das Kabel einer Kabeltrommel immer bis zum Ende ab.
- Wenn Sie einen Verlängerungskabel benutzen müssen, versichern Sie sich zuerst, dass sein Querschnitt dem Nennstrom des benutzten Elektrowerkzeug entspricht, so wie auch, dass es unbeschädigt ist.
- Schalten das Elektrowerkzeug immer ab, bevor Sie es ablegen.



WARNUNG: Bevor Sie das Elektrowerkzeug ins Versorgungsnetz einschalten, versichern Sie sich, dass die Versorgungsspannung dieselbe ist, so wie es auf dem Typenschild des Elektrowerkzeugs vorgeschrieben ist.

- Eine höhere Versorgungsspannung als die Nennspannung kann zu ernsthafte Verletzungen des Anwenders, so wie auch zu einem Werkzeugschaden, führen.
- Falls Sie nicht sicher sind, wie hoch die Versorgungsspannung ist schalten Sie das Elektrowerkzeug nicht ein.
- Falls die Versorgungsspannung niedriger als die Nennspannung ist, wird das Elektrowerkzeug beschädigt.
- Das Elektrowerkzeug nur bestimmungsgemäß verwenden. Jeder anderer Gebrauch, anders als der in dieser Anleitung beschriebenen gilt als nicht bestimmungsgemäß. Die Haftung für Schäden oder Verletzungen in diesem Fall trägt der Betreiber und nicht der Hersteller.
- Tragen Sie immer Schutzhandschuhe und Schutzbrille.
- Berühren Sie auf keinen Fall während oder kurz nach der Arbeit die Luftaustrittsdüse und die erhitzten Teile, aufgrund der hohen Temperaturen besteht erhöhte Verletzungs- bzw. Verbrennungsgefahr.
- Für einen ungehinderten Luftaustritt halten Sie das Gerät in einem Abstand von 50mm an die zu bearbeitende Fläche
- Halten Sie das Gerät nicht zu lange auf dieselbe Fläche.
- Richten Sie den heißen Luftstrom niemals in Ihr Gesicht.
- Richten Sie den heißen Luftstrom niemals auf Personen oder Tiere.
- Verwenden Sie das Elektrowerkzeug niemals als Haartrockner oder zum Trocknen von Kleidung.
- Lassen Sie das Werkzeug nie ohne Aufsicht eingeschaltet.
- Verwenden Sie das Gerät nicht in der Nähe von leicht entzündbaren Gasen oder feuergefährlichen Materialien (es besteht eine Explosionsgefahr).
- Bei der Arbeit mit Kunststoff, Farben, Lacken oder mit anderen ähnlichen Materialien ist es möglich, dass es sich leicht entzündbare oder giftige Gasen freisetzen; deswegen informieren Sie sich vorher über die Zusammensetzung der Materialien, mit denen Sie arbeiten werden.



WARNUNG: Die Hitze kann sich auf Materialien außerhalb Ihrer Sichtweite übertragen. Halten Sie nach Möglichkeit immer einen Eimer Wasser oder einen Feuerlöscher in Ihrer Nähe, als Schutzmaßnahme im Falle einer Materialentzündung.

- Legen Sie keine Gegenstände in die Luftdüse ein.
- Bei Arbeiten im Freien, das Gerät an einen Fehlerstrom (FI)-Schutzschalter mit einem maximalen Auslösestrom von maximal 30mA anschließen. Verwen-

den Sie nur ein Verlängerungskabel das für Arbeiten im Freien vorgesehen ist und wassergeschützte Steckdosen /Verbindungen/ besitzt.

- Halten Sie das Kabel unbedingt vom heißen Luftstrom und der Luftdüse fern.
- Halten Sie das Kabel fern von heißen Gegenständen und scharfen Kanten.
- Verwenden Sie das Elektrowerkzeug nicht zusammen mit chemischen Lösungsmitteln.
- Der Arbeitsbereich muss gut belüftet sein.
- Arbeiten Sie aufmerksam; beobachten Sie Ihre Bewegungen und arbeiten Sie niemals, wenn Sie müde sind.
- Nehmen Sie eine stabile Körperstellung; beugen Sie sich oder strecken Sie sich nicht zu weit nach vorne, besonders wenn Sie sich auf einer Leiter oder auf einer Rampe befinden.
- Nach der Arbeit das Gerät ausschalten und den Netzstecker ziehen.
- Falls es ein elektrischer oder mechanischer Schaden auftritt, schalten Sie das Gerät sofort aus und ziehen Sie den Stecker aus der Steckdose.
- Bevor Sie das Gerät einpacken, lassen Sie sie für min. 30 Minuten abkühlen



WARNUNG: Decken Sie die Lüftungsschlitze (3) am hinteren Teil der Gehäuse nicht ab.

- Um dieses Elektrowerkzeug richtig zu verwenden, sollen Sie die Sicherheitshinweise, die Montageanweisungen und die Bedienungsanleitung, beschrieben in diesem Dokument, einhalten. Alle Personen, die diese Maschine verwenden oder bedienen, sollen diese Anweisungen gut kennen und über die möglichen Gefahren, verbunden mit diesem Elektrowerkzeug informiert werden. Kindern und körperlich schwachen Personen ist die Arbeit mit diesem Elektrowerkzeug untersagt. Wenn sich Kinder in der Arbeitszone befinden, sollen sie unter ständiger Kontrolle sein. Unbedingt sind auch die Sicherheitshinweise, die in Ihrem Land gültig sind, zu beachten. Dasselbe gilt für die Grundregeln für den professionelle Arbeiterschutz und die Sicherheitstechnik.
- Der Hersteller trägt keine Verantwortung für vom Verbraucher gemachte Änderungen am Elektrowerkzeug oder für Schaden, die von solchen Änderungen verursacht worden sind.
- Wenn es regnet, darf das Elektrowerkzeug nicht im Freien verwendet werden. Das Elektrowerkzeug darf auch in feuchter Umgebung nicht verwendet werden (wenn es geregnet hat) oder in der Nähe von leicht entzündlichen Flüssigkeiten oder Gasen. Der Arbeitsplatz muss gut beleuchtet werden.

Bekanntmachung mit dem Elektrowerkzeug

Bevor Sie mit diesem Elektrowerkzeug zu arbeiten beginnen, müssen Sie sich mit allen operativen Besonderheiten und Sicherheitsbestimmungen bekannt machen. Verwenden Sie das Elektrowerkzeug und sein Zubehör

nur für den bestimmten Zweck. Jede andere Anwendung ist absolut verboten.

1. Düse
2. Schutzring
3. Lüftungsschlitze
4. Aufhänger
5. Temperaturregler (HAG 1600E, HAG 2000E)
6. Schalter
7. Reduzierdüse
8. Glasschutzdüse
9. Reflektordüse
10. Flachdüse



Arbeitshinweise

Dieses Elektrowerkzeug wird durch eine einphasige Wechselspannung versorgt. Es besitzt eine doppelte Isolierung gemäß EN 60335-1 und darf in Steckdosen ohne Schutzleiter eingeschaltet werden. Die Funkstörungen entsprechen der EMV-Richtlinie 2004/108/EC zur Elektromagnetischen Verträglichkeit.

Das Gerät ist bestimmt zum Entfernen von Farbanstrichen, zum Formen und Warmkleben von Kunststoffwaren und für Erwärmung von Rohren aus thermoplastischen Kunststoff, so wie auch zum Lösen von Klebeverbindungen und zum Auftauen von eingefrorenen Wasserleitungsrohren.

VOR DEM ARBEITSBEGINN

- Überprüfen Sie ob die Netzspannung mit der auf dem Typenschild des Elektrowerkzeugs angegebenen Spannung übereinstimmt.
- Überprüfen Sie in welcher Stellung sich der Schalter befindet. Das Elektrowerkzeug darf nur mit ausgeschaltetem Schalter eingesteckt werden, da die maximale Temperatur in nur 60 Sekunden erreicht wird.
- Vergewissern Sie sich dass das Netzkabel und der Stecker in Ordnung sind. Falls das Netzkabel beschädigt wird, muss es vom Hersteller oder von einem, von ihm autorisierten Fachmann gewechselt werden um die Gefahren die beim Austausch eines Netzkabels auftreten können zu vermeiden.



WARNUNG: Vor Durchführung von jeglichen Einstellungen, Reparaturen oder Wartung das Elektrowerkzeug ausschalten und den Stecker aus der Steckdose ziehen.

- Überprüfen Sie vor jeder Anwendung die Funktionsfähigkeit des Gerätes. Wenden Sie sich an einen qualifizierten Fachmann falls es einen Fehler aufzeigt. Nehmen Sie das Gerät niemals alleine auseinander.
- Der Abstand zwischen der Düse und dem zu bearbeitende Material ist unterschiedlich und hängt vom Material ab. Unabhängig von der Schalterstellung, halten Sie die Luftdüse immer in einem Abstand von mehr als 50mm von den Oberflächen, die Sie bearbeiten.
- Alle Arbeiten mit dem Gerät (Ausnahme ist die Entfernung von Lacken von Fenstern) können ohne Zubehör durchgeführt werden; aber die Verwendung von

passendem Zubehör erleichtert die Arbeit wesentlich und verbessert die Qualität der Arbeit.

WAHL DES TEMPERATURBEREICHES

Das Heißluftgebläse kann in zwei Temperaturbereichen arbeiten:

1. Niedrige Temperatur (50 – 400°C): wird in den Fällen angewendet, wenn eine sehr hohe Erwärmung des zu bearbeitenden Werkstückes oder der umgebenden Oberflächen nicht ratsam ist.
2. Hohe Temperatur (50 – 550°C): wird für eine schnelle Erwärmung des zu bearbeitenden Werkstückes oder der umgebenden Oberflächen benutzt, so wie auch bei einem großen Abstand zwischen der Düse und dem Werkstück.

Wir empfehlen Ihnen, vor dem Arbeitsbeginn die passende Temperatur auf einem unnötigen Stück vom Material zu testen. In der unten aufgeführten Tabelle sind als Beispiel einige Einstellungen des Temperaturreglers (5) für verschiedene Anwendungen gegeben, Sie sollten jedoch Ihre Arbeit immer mit einer niedrigeren Temperatur beginnen.

Empfehlenswerte Stellungen des Temperaturreglers (Fig. 1):

- Entfernen von Lackbeschichtungen von Fenstern: hohe Temperatur
- Auftauen von eingefrorenen Wasserleitungsrohren: hohe Temperatur
- Biegen von Kunststoffwaren: niedrige Temperatur
- Schrumpfen von Kunststoffhüllen: niedrige Temperatur

EIN – AUS – SCHALTEN

Einschalten: Schieben Sie den Schalter in die Stellung I. Beim ersten Gebrauch ist es möglich, dass es kurz zu rauchen beginnt. Das ist nicht ungewöhnlich und kein Zeichen für Beschädigung.

Ausschalten: Schieben Sie den Schalter (6) in Stellung O.



WARNUNG: Nach Arbeitsabschluss das Gerät mit der Düse nach oben immer abkühlen lassen, bevor Sie es zur Seite legen oder einpacken.

Die Luftstrommenge wird durch das Setzen des Schalters (6) auf Stellung I oder II reguliert.

- Minimale Menge: 190 l/min
- Maximale Menge: 350 l/min

Schieben Sie den Schalter (6) in die Stellung I, wenn es notwendig ist die umgebenden Oberflächen von einer Überhitzung zu schützen, oder wenn das zu bearbeitende Werkstück ein geringes Gewicht hat und es vom Luftstrom weggeblasen werden kann.

ARBEIT MIT DEM GERÄT IN STATIONÄREN

BETRIEB (Fig. 2)

Stellen Sie das Gerät senkrecht auf das hintere Gehäusesetel.

Vergewissern Sie sich, dass die Oberfläche die Sie das Gerät stellen wollen sauber und frei von Staub ist. Ver-

schmutzungen können den Motor beschädigen. Vergewissern Sie sich, dass der Luftstrom nicht auf Sie gerichtet ist. Um ein Umkippen des Gerätes zu verhindern müssen Sie aufpassen, dass Sie während der Arbeit das Kabel nicht berühren. Sichern Sie es gegen Herausziehen. Berühren Sie nicht die Düse.



WARNUNG: Seien Sie beim stationären Arbeiten besonders vorsichtig. Es besteht ein erhöhtes Risiko von Verbrennungen an der Düse oder durch den Heißluftstrom.

Schützen Sie die Düse vor herumfliegenden Gegenständen und Teilchen.

Halten Sie das Gerät mit der einen Hand und schalten Sie das Gerät mit der anderen Hand aus und lassen Sie es dann abkühlen.

ARBEIT IN SCHWERZUGÄNGLICHEN BEREICHEN

Bei Arbeiten in schwerzugänglichen Bereichen kann der Schutzring (2) demontiert werden.



WARNUNG: Schützen Sie Ihre Hände vor der heißen Düse. Bei Arbeiten mit demontiertem Schutzring besteht ein erhöhtes Risiko von Verbrennungen.

Um den Schutzring (2) zu demontieren, müssen Sie zuerst das Gerät ausschalten und es abkühlen lassen (tragen Sie Arbeitshandschuhe). Drehen Sie den Schutzring in den Uhrzeigersinn um ihn zu demontieren. Montieren Sie den Schutzring nach getaner Arbeit in umgekehrter Weise. Achten Sie auch hier auf die Verbrennungsgefahr an der Düse.



WARNUNG: Bei einem demontierten Schutzring besteht eine erhöhte Feuergefahr.

MONTAGE UND DEMONTAGE VON ZUBEHÖR

Montage: das entsprechende Zubehör wird in die Düse (1) eingesetzt.

Demontage: das entsprechende Zubehör wird nach vorne gezogen, nachdem es völlig abgekühlt ist.



WARNUNG: Das Wechseln des Zubehörs wird nur durchgeführt wenn: die Düse kalt ist, der Schalter in der Stellung **O** ist und der Stecker aus der Steckdose gezogen ist.

Das Heißluftgebläse wird mit 4 Düsen für verschiedene Anwendungszwecke geliefert.

Reduzierdüse (7): richtet einen konzentrierten Heißluftstrom auf das Werkstück. Passend für das Entfernen von Lackbeschichtungen in Ecken, Schlitzfenstern, Gesimsen, Ornamenten, Scheuerleisten und falls ein präzises Entfernen von Lackbeschichtungen nötig ist.

Glasschutzdüse (8): lenkt den Heißluftstrom von Fensterscheiben oder anderen empfindlichen Materialien ab.

Reflektordüse (9): verteilt den Heißluftstrom gleichmäßig um das zu bearbeitende Werkstück, passend für das Auftauen von Wasserleitungsrohren, Verlöten von Röhren, Biegen von Kunststoffteilen und für Schutzhüllen aus thermoplastischem Material.

Flachdüse (10): richtet einen schmalen Heißluftstrom auf das Werkstück und ist passend für das Entfernen von Lackbeschichtungen von großen Flächen, z.B. Türen, Treppenwänden usw. Wird zusammen mit einem Spachtel verwendet.

ANWENDUNGSBEISPIELE

Entfernen von Farben und Lacken (Fig. 3)

Halten Sie die Düse ca. 50mm von der gestrichenen Oberfläche entfernt. Beginnen Sie zuerst mit einer niedrigeren Temperatur zu arbeiten und bewegen Sie die Düse vor- und rückwärts bis die Farbbeschichtung anzuweichen beginnt und sich kleine Blasen bilden. Der Winkel zwischen der Düse und der Arbeitsfläche muss zwischen 30° und 40° sein. Entfernen Sie die Lackbeschichtung sofort mit der Hilfe von einem Abstreicher oder Spachtels. Anderenfalls wird sie wieder verhärtet. Um eine Entzündung zu verhindern, nehmen sofort die Farbe und die Teilchen vom Gerät weg. Wenn möglich – kratzen Sie die Farbe in die Richtung der Holzfasern ab. Richten Sie den Heißluftstrom genau vor dem Spachtel um eine ununterbrochene Arbeit zu erreichen. Lassen Sie den Heißluftstrom nicht zu lange in einem Bereich wirken, denn so wird die Farbe verbrennen und das wird ihr Entfernen erschweren.

Auf dieselbe Weise können Sie einen Klebestreifen von einer gestrichenen Oberfläche entfernen, da die Wärme den Klebstoff aufweicht. In diesem Fall müssen Sie vorsichtig sein und den Heißluftstrom nicht zu lange auf den Klebestreifen wirken lassen, weil sonst auch die Farbe darunter beschädigt wird.



WARNUNG: Seien Sie vorsichtig beim Entfernen von Farbschichten in alten Gebäuden; es besteht die Möglichkeit, dass die Gebäude mit bleihaltigen Farben gestrichen wurden, die stark toxisch sind. Sogar in kleinen Mengen kann das Blei ernsthafte Schäden von Gehirn und Nervensystem verursachen, besonders bei kleinen Kindern und Schwangeren. Wenn eine solche Farbe entfernt werden muss verwenden Sie nicht das Gerät, sondern konsultieren Sie in diesem Fall einen Fachmann.

Entfernen von Farben oder Lackbeschichtungen von Fenstern (Fig. 4)

Wenn Sie in der Nähe von Fenstern arbeiten verwenden Sie immer die Glasschutzdüse (8) und (10). Bevor Sie den Schalter (6) einschalten überprüfen Sie ob die Düse richtig ausgerichtet ist, so dass sie den Heißluftstrom vom Fenster ablenkt. Beim Übergang von horizontalen zu vertikalen Oberflächen drehen Sie die Düse oder das Gerät auf 90°. Falls Sie die Düse drehen wollen, warten Sie ab bis sie abgekühlt wird. Um die Farbbeschichtung von einer Profloberfläche zu entfernen, benutzen Sie einen Abstreicher und/oder eine weiche Drahtbürste.



WARNUNG: Glas ist ein leicht zerbrechliches Material und kann schnell kaputt gehen.



WARNUNG: Verwenden Sie das Gerät nicht für das Entfernen von Farbbeschichtungen von Fenstern mit Metallfenstereinfassung, Metall ist ein Wärme leitendes Material und seine Erhitzung kann ein Zerschneiden des Fensterglases verursachen.

Auftauen von eingefrorenen Wasserleitungsrohren

(Fig. 5)

Benutzen Sie die Reflektordüse (9)

Beginnen Sie das eingefrorenen Rohr von einem Rohrende aus in Richtung Mitte zu erhitzen.

Seien Sie vorsichtig wenn Sie Kunststoffrohre auftauen müssen, und besonders bei den Verbindungsstellen, um diese nicht zu beschädigen.



WARNUNG: Die Unterscheidung zwischen Kunststoff-Wasserleitungsrohren und Rohren von Gasleitung ist manchmal schwierig. Sie dürfen Gasleitungrohre unter keinen Umständen erhitzen. Das ist außerordentlich gefährlich - es besteht Explosionsgefahr.

Warmkleben (verschweißen) von Kunststoffrohren

(Fig. 6)

Benutzen Sie die Reduzierdüse (7) oder die Reflektordüse (9).

Teile, die verschweißt werden müssen, müssen aus dem gleichen Material bestehen.

Die beiden Teilen vorher reinigen und entfetten.

Erhitzen Sie den Klebepbereich des einen Rohres bis der Kunststoff klebrig wird und setzen sie das andere Rohr ein.

Sie müssen berücksichtigen, dass der Unterschied zwischen den Temperaturen vom klebrigen und flüssigen Zustand bei Kunststoffen sehr gering ist.

Schutzhüllen aus thermoplastischem Kunststoff (Schrumpfschlauch) (Fig. 7)

Benutzen Sie die Reflektordüse (9) oder die Reduzierdüse (7).

Wählen Sie einen Schrumpfschlauch mit einem entsprechenden Durchmesser. Erhitzen Sie den Schlauch gleichmäßig.

Biegen von Kunststoffrohren (Fig. 8)

Benutzen Sie die Reflektordüse (9).

Stellen Sie das Gerät in ortsfester Lage mit der Düse nach oben.

Füllen Sie das Rohr mit Sand und verstopfen Sie die beiden Röhrenden, um eine Rohrdeformierung oder ein Brechen des Rohres zu vermeiden.

Erhitzen Sie das Rohr gleichmäßig, wobei Sie die Düse von einem Rohrende zum anderen bewegen.

Biegen Sie das Rohr.

Wartung



WARNUNG: Schalten Sie das Gerät vor jeder Überprüfung aus und ziehen Sie den Netzstecker. Überprüfen Sie regelmäßig, ob die Gehäuseschrauben festgezogen sind.

REINIGUNG

Um eine sichere Arbeit zu gewährleisten müssen Sie das Gerät und die Lüftungsschlitzen immer sauber halten.

Sie sollten regelmäßig überprüfen, ob in das Lüftungsgitter in der Nähe des Motors oder um den Schalter Staub oder Fremdkörper eingedrungen sind. Entfernen Sie den Staub mit Hilfe einer weichen Bürste. Tragen Sie eine Schutzbrille um Ihre Augen beim Reinigen zu schützen. Wenn das Gerätegehäuse gereinigt werden muss, wischen Sie es mit einem weichen feuchten Tuch ab. Sie können hierfür bei starken Verschmutzungen auch ein milde Reinigungslösung (Spülmittel) verwenden.



WARNUNG: Die Verwendung von Spiritus, Benzin oder andere Lösungsmittel ist verboten. Sie dürfen niemals ätzende Reinigungsmittel für die Reinigung von den Kunststoffteilen verwenden.



WARNUNG: Das Gerät darf nicht ins Wasser geraten.

WICHTIG! Um eine sichere Arbeit mit dem Elektrowerkzeug und seine Zuverlässigkeit zu gewährleisten, müssen alle Tätigkeiten für seine Reparatur, Wartung und Einstellung von autorisierten Services und nur mit Originalersatzteilen durchgeführt werden.

Garantie

Die Garantiefrist der SPARKY-Elektrowerkzeuge wird im Garantieschein bestimmt.

Schäden, die auf natürliche Abnutzung, Überlastung oder unsachgemäße Handhabung zurückzuführen sind, bleiben von der Garantie ausgeschlossen.

Schäden, die durch Material- und/oder Herstellerfehler entstanden sind, werden unentgeltlich durch Ersatzlieferung oder Reparatur beseitigt.

Beanstandungen bezüglich eines beschädigten SPARKY-Elektrowerkzeugs können nur anerkannt werden, wenn das Gerät unzerlegt (im ursprünglichen Zustand) dem Lieferanten oder der befugten Kundendienstwerkstatt vorgelegt wird.

Bemerkungen

Lesen Sie aufmerksam die ganze Betriebsanleitung durch, bevor Sie mit der Arbeit beginnen.

Der Hersteller behält sich das Recht vor, Verbesserungen und Änderungen an seinen Erzeugnissen und in den Spezifikationen ohne Voranmeldung vorzunehmen.

Die Spezifikationen können für die verschiedenen Länder unterschiedlich sein.

Sommaire

Introduction	17
Caractéristiques techniques	19
Instructions générales de sécurité lors du travail avec des outils électroportatifs	19
Instructions supplémentaires de sécurité lors du travail avec des décapeurs thermiques	20
Nomenclature	A/21
Utilisation	21
Entretien	24
Garantie	24

DEBALLAGE

Grâce aux techniques modernes de fabrication, il est improbable que votre outil soit défectueux ou qu'une pièce soit manquante. Si toutefois vous trouvez une anomalie, n'utilisez pas l'outil avant que les pièces aient été remplacées ou le défaut corrigé. Ne pas observer cette règle pourrait causer des blessures graves.

MONTAGE

Le décapeur thermique est fourni dans son emballage, entièrement monté.

Introduction

Votre nouvel outil a été conçu et produit selon tous les standards de qualité pour répondre aux exigences les plus élevées. Son exploitation est facile et sécurisée. Et avec une utilisation correcte il vous servira longtemps.

AVERTISSEMENT!



Lire attentivement les instructions avant d'utiliser votre nouvel outil. Prêter attention aux sections «**Avertissement**». Votre outil électrique possède des caractéristiques qui facilitent votre travail. Cet instrument a été conçu et produit selon toutes les exigences de sécurité pour que son usage et son entretien soient faciles.



Ne pas jeter les outils électroportatifs avec les ordures ménagères!

Les déchets provenant d'outils électroportatif ne doivent pas être ramassés avec les ordures ménagères. Prière de recycler sur les lieux qui y sont spécialement destinés. Contacter les autorités locales ou un représentant pour des consultations concernant le recyclage.

RESPECT DE L'ENVIRONNEMENT



Récupération des matières premières plutôt qu'élimination des déchets.

En vue à la protection de l'environnement, les appareils, comme d'ailleurs leurs accessoires et emballages, doivent pouvoir suivre chacun une voie de recyclage appropriée. Nos pièces en matières artificielles ont été marquées en vue d'un recyclage sélectif des différents matériaux.

LÉGENDE

L'outil électrique porte une plaque décrivant les signes spéciaux. Ils apportent une information importante quant au produit ou des instructions d'utilisation.



Double isolation pour protection complémentaire



Variateur électronique de la vitesse avec présélection par molette



Conforme aux directives européennes applicables



En conformité avec les exigences des standards Russes



En conformité avec les exigences des standards ukrainiens





Lisez les instructions d'utilisation

YYYY-Www Période de production, où les symboles variables sont les suivants:
YYYY - année de production, **ww** – le numéro de la semaine du calendrier

HAG DÉCAPEUR THERMIQUE

Caractéristiques techniques

Modèle:	HAG 1600	HAG 1600E
• Puissance absorbée	1600 W	1600 W
• Débit du courant d'air	I: 210 l/min II: 350 l/min	I: 190 – 210 l/min II: 310 – 350 l/min
• Température du courant d'air à la buse	I: 400°C II: 550°C	I: 50 – 400°C II: 50 – 550°C
• Poids (procédure EPTA 01/2003)	0.85 kg	0.85 kg
• Classe de protection (EN 60335-1) 	II	II
Informations sur les bruits et les vibrations		
• Emission de bruit		
A-niveau pondéré de pression sonore L_{pA}	62.4 dB(A)	62.4 dB(A)
Indéterminé K_{pA}	2 dB	2 dB
A-niveau pondéré de puissance sonore L_{wA}	72.4 dB(A)	72.4 dB(A)
Indéterminé K_{wA}	2 dB	2 dB
 Utilisez des protecteurs auditifs!		
• Emission de vibrations		
Valeur des vibrations émises a_{Rv}	4.17 m/s ²	4.17 m/s ²
Indéterminé K	1.5 m/s ²	1.5 m/s ²

Avertissements de sécurité généraux pour l'outil



AVERTISSEMENT! Lire tous les avertissements de sécurité et toutes les instructions. Ne pas suivre les avertissements et instructions peut donner lieu à un choc électrique, un incendie et/ou une blessure sérieuse.

Conserver tous les avertissements et toutes les instructions pour pouvoir s'y reporter ultérieurement.

Le terme «outil» dans les avertissements fait référence à votre outil électrique alimenté par le secteur (avec cordon d'alimentation) ou votre outil fonctionnant sur batterie (sans cordon d'alimentation).

1. SÉCURITÉ DE LA ZONE DE TRAVAIL

- Conservier la zone de travail propre et bien éclairée. Les zones en désordre ou sombres sont propices aux accidents.
- Ne pas faire fonctionner les outils électriques en atmosphère explosive, par exemple en présence de liquides inflammables, de gaz ou de poussières. Les outils électriques produisent des étincelles qui peuvent enflammer les poussières ou les fumées.
- Maintenir les enfants et les personnes présentes à l'écart pendant l'utilisation de l'outil. Les distractions peuvent vous faire perdre le contrôle de l'outil.

2. SÉCURITÉ ÉLECTRIQUE

- Il faut que les fiches de l'outil électrique soient adaptées au socle. Ne jamais modifier la fiche de quelque façon que ce soit. Ne pas utiliser d'adaptateurs avec des outils à branchement de terre. Des fiches non modifiées et des socles adaptés réduiront le risque de choc électrique.
- Éviter tout contact du corps avec des surfaces reliées à la terre telles que les tuyaux, les radiateurs, les cuisinières et les réfrigérateurs. Il existe un risque accru de choc électrique si votre corps est relié à la terre.
- Ne pas exposer les outils à la pluie ou à des conditions humides. La pénétration d'eau à l'intérieur d'un outil augmentera le risque de choc électrique.
- Ne pas maltraiter le cordon. Ne jamais utiliser le cordon pour porter, tirer ou débrancher l'outil. Maintenir le cordon à l'écart de la chaleur, du lubrifiant, des arêtes ou des parties en mouvement. Des cordons endommagés ou emmêlés augmentent le risque de choc électrique.
- Lorsqu'on utilise un outil à l'extérieur, utiliser un prolongateur adapté à l'utilisation extérieure. L'utilisation d'un cordon adapté à l'utilisation extérieure réduit le risque de choc électrique.
- Si l'usage d'un outil dans un emplacement humide est inévitable, utiliser une alimentation protégée par un dispositif à courant différentiel résiduel (RCD). L'usage d'un RCD réduit le risque de choc électrique.

3. SÉCURITÉ DES PERSONNES

- Rester vigilant, regarder ce que vous êtes en train

de faire et faire preuve de bon sens dans votre utilisation de l'outil. Ne pas utiliser un outil lorsque vous êtes fatigué ou sous l'emprise de drogues, d'alcool ou de médicaments. Un moment d'inattention en cours d'utilisation d'un outil peut entraîner des blessures graves des personnes.

- b) **Utiliser un équipement de sécurité. Toujours porter une protection pour les yeux.** Les équipements de sécurité tels que les masques contre les poussières, les chaussures de sécurité antidérapantes, les casques ou les protections acoustiques utilisés pour les conditions appropriées réduiront les blessures de personnes.
- c) **Éviter tout démarrage intempestif. S'assurer que l'interrupteur est en position arrêté avant de brancher l'outil au secteur et/ou au bloc de batteries, de le ramasser ou de le porter.** Porter les outils en ayant le doigt sur l'interrupteur ou brancher des outils dont l'interrupteur est en position marche est source d'accidents.
- d) **Retirer toute clé de réglage avant de mettre l'outil en marche.** Une clé laissée fixée sur une partie tournante de l'outil peut donner lieu à des blessures de personnes.
- e) **Ne pas se précipiter. Garder une position et un équilibre adaptés à tout moment.** Cela permet un meilleur contrôle de l'outil dans des situations inattendues.
- f) **S'habiller de manière adaptée. Ne pas porter de vêtements amples ou de bijoux. Garder les cheveux, les vêtements et les gants à distance des parties en mouvement.** Des vêtements amples, des bijoux ou les cheveux longs peuvent être pris dans des parties en mouvement.
- g) **Si des dispositifs sont fournis pour le raccordement d'équipements pour l'extraction et la récupération des poussières, s'assurer qu'ils sont connectés et correctement utilisés.** Utiliser des collecteurs de poussière peut réduire les risques dus aux poussières.

4. UTILISATION ET ENTRETIEN DE L'OUTIL

- a) **Ne pas forcer l'outil. Utiliser l'outil adapté à votre application.** L'outil adapté réalisera mieux le travail et de manière plus sûre au régime pour lequel il a été construit.
- b) **Ne pas utiliser l'outil si l'interrupteur ne permet pas de passer de l'état de marche à arrêté et vice versa.** Tout outil qui ne peut pas être commandé par l'interrupteur est dangereux et il faut le réparer.
- c) **Débrancher la fiche de la source d'alimentation en courant et/ou le bloc de batteries de l'outil avant tout réglage, changement d'accessoires ou avant de ranger l'outil.** De telles mesures de sécurité préventives réduisent le risque de démarrage accidentel de l'outil.
- d) **Conservé les outils à l'arrêt hors de la portée des enfants et ne pas permettre à des personnes ne connaissant pas l'outil ou les présentes instructions de le faire fonctionner.** Les outils sont dangereux entre les mains d'utilisateurs novices.
- e) **Observer la maintenance de l'outil. Vérifier qu'il n'y a pas de mauvais alignement ou de blocage des parties mobiles, des pièces cassées ou toute**

autre condition pouvant affecter le fonctionnement de l'outil. En cas de dommages, faire réparer l'outil avant de l'utiliser. De nombreux accidents sont dus à des outils mal entretenus.

- f) **Garder affûtés et propres les outils permettant de couper.** Des outils destinés à couper correctement entretenus avec des pièces coupantes tranchantes sont moins susceptibles de bloquer et sont plus faciles à contrôler.
- g) **Utiliser l'outil, les accessoires et les lames etc., conformément à ces instructions, en tenant compte des conditions de travail et du travail à réaliser.** L'utilisation de l'outil pour des opérations différentes de celles prévues pourrait donner lieu à des situations dangereuses.

5. MAINTENANCE ET ENTRETIEN

- a) **Faire entretenir l'outil par un réparateur qualifié utilisant uniquement des pièces de rechange identiques.** Cela assurera que la sécurité de l'outil est maintenue.

Instructions supplémentaires de sécurité lors du travail avec des décapeurs thermiques

- Afin d'éviter une éventuelle surchauffe, déroulez toujours jusqu'au bout le câble de rallonge à dérouleur.
- Lorsqu'il est nécessaire d'utiliser une rallonge, assurez-vous que la section du câble est conforme à la force du courant consommé par l'appareil électrique utilisé et que la rallonge est en parfait état.
- Débranchez toujours l'appareil avant de le mettre de côté.



AVERTISSEMENT: Avant de brancher l'appareil électrique au réseau d'alimentation électrique, assurez-vous que la tension de celui-ci est bien celle indiquée sur la plaquette contenant les caractéristiques techniques de cet instrument.

- Une tension supérieure à la tension nominale peut blesser gravement l'utilisateur et endommager l'appareil.
- Si vous ne savez pas avec certitude quelle est la tension du secteur, ne branchez pas l'appareil.
- Si la tension est plus basse que la tension nominale, le moteur électrique subira des dommages.
- L'appareil doit être utilisé uniquement pour les travaux pour lesquels il a été prévu. Toute autre utilisation, différente que celle décrite dans la présente instruction, doit être considérée comme abusive. Le producteur décline toute responsabilité en cas de dommage ou de blessure causée par une utilisation abusive, cette responsabilité étant alors entièrement portée par l'utilisateur.
- Portez des gants et des lunettes de protection.
- Ne touchez pas la buse d'air est les parties chaudes, leur température est très élevée.
- Pendant le travail, tenez la buse d'air à une distance supérieure à 50 mm des surfaces traitées, afin de ne

pas empêcher l'air de s'écouler.

- Ne tenez pas le courant d'air orienté trop longtemps dans le même sens.
- Ne dirigez jamais la buse d'air vers votre visage.
- Ne dirigez jamais le courant d'air vers des hommes ou des animaux.
- N'utilisez jamais l'appareil pour sécher des cheveux ou des vêtements.
- Ne laissez pas l'appareil fonctionner sans surveillance.
- N'utilisez jamais l'appareil à proximité de gaz inflammables ou de matières pouvant exploser (en raison du danger d'explosion).
- Lors du travail avec des matières plastiques, des peintures ou des laques, il existe un danger d'émission de gaz inflammables ou toxiques; informez-vous donc à l'avance sur la composition des matériaux que vous allez traiter.



AVERTISSEMENT: La chaleur peut être transmise à des matériaux se trouvant en dehors de votre champ de vision. Dotez-vous donc toujours à l'avance d'un seau d'eau ou d'un extincteur devant être à votre portée; c'est une mesure de sécurité à prendre pour le cas où le matériel viendrait à s'enflammer.

- Ne jamais placer des objets dans la buse d'air.
- En cas d'utilisation à l'extérieur, reliez l'appareil par l'intermédiaire d'un interrupteur assurant la sécurité contre les fuites de courant dont le courant maximal d'enclenchement est de 30 mA et utilisez uniquement une rallonge destinée au travail à l'extérieur, possédant des prises sécurisées contre la pénétration de l'eau.
- Veillez à ne pas exposer le câble à l'effet du courant d'air et au contact avec la buse d'air.
- Tenez le câble à l'écart d'objets très chauds ou possédant des bords tranchants.
- N'utilisez pas l'appareil électrique en combinaison avec des solvants chimiques.
- Assurez une bonne ventilation de la zone de travail.
- Travaillez attentivement, surveillez vos actes et n'utilisez jamais l'appareil lorsque vous êtes fatigué.
- Tenez-vous dans une position stable, ne vous penchez pas trop et ne tendez pas votre corps trop en avant, surtout si vous vous trouvez sur une échelle ou une plate-forme.
- Arrêtez l'appareil et débranchez-le du réseau d'alimentation après la fin du travail.
- En cas de panne électrique ou mécanique, arrêtez immédiatement l'appareil et débranchez-le du réseau d'alimentation.
- Avant de ranger l'appareil, laissez-le refroidir pendant au moins 30 minutes.



AVERTISSEMENT: Ne bouches pas les orifices de ventilation (3) situés à l'arrière du boîtier.

- Afin de utiliser l'appareil correctement, vous devez respecter les règles de sécurité, les consignes générales et celles concernant l'exploitation qui figurent dans le présent document. Tous les utilisateurs

doivent avoir pris connaissance de cette instruction d'utilisation et être informés des risques potentiels lors du travail avec l'appareil électrique. Les enfants et les personnes ne possédant pas la force physique nécessaire ne doivent pas utiliser l'appareil. Les enfants se trouvant dans la zone de travail doivent être sous une surveillance incessante. Il est indispensable que vous entrepreniez également des mesures de sécurité préalables. Ceci est également valable pour les principales consignes concernant la salubrité du travail et la sécurité.

- Le producteur décline toute responsabilité en cas de modifications apportées à l'appareil électrique qui ont endommagés celui-ci.
- L'appareil électrique ne doit être utilisé à l'extérieur lorsqu'il pleut, dans un milieu humide (après la pluie) ou à proximité de liquides et de gaz facilement inflammables. Le lieu de travail doit être bien éclairé.

Nomenclature

Avant de commencer le travail avec cet appareil électrique, prenez connaissance de ces particularités opératoires et des conditions de sécurité.

L'appareil et ses accessoires doivent être utilisés uniquement pour les travaux pour lesquels ils ont été prévus. Toute autre utilisation est strictement interdite.

1. Buse
2. Anneau de protection
3. Orifices de ventilation
4. Dispositif d'accrochage
5. Dispositif de réglage de la température (HAG 1600E, HAG 2000E)
6. Interrupteur
7. Buse de réduction
8. Buse de protection du verre
9. Buse réfléchissante
10. Buse plate



Instructions pour le travail

Cet appareil électrique est alimenté en courant alternatif monophasé. Il possède une double isolation, conformément à EN 60335-1 et peuvent être branché à des prises qui ne possèdent pas de bornes de protection. Pour ce qui est des interférences radio, il est conforme aux la directive sur la compatibilité électromagnétique 2004/108/EC.

L'appareil est destiné à élimination de la peinture, au moulage et au collage thermique d'articles en matière plastique et au traitement thermique de tuyaux en matière plastique rétractible sous l'effet de la chaleur, de même que pour le relâchement de raccords collés et pour le dégel de tuyaux d'alimentation en eau gelés.

AVANT LE DEBUT DU TRAVAIL

- Assurez-vous que la tension du secteur correspond à

celle indiquée sur la plaquette contenant les données techniques sur l'appareil.

- Vérifiez la position de l'interrupteur. L'appareil doit être toujours branché et débranché du réseau d'alimentation en courant électrique son interrupteur étant en position OFF, car il ne lui faut que 60 secondes pour atteindre sa température maximale.
- Assurez-vous que le câble électrique et sa fiche sont en parfait état. Si le câble d'alimentation est endommagé, il doit être remplacé par le producteur ou un spécialiste agréé par celui-ci afin que soient évités les éventuels risques liés à son remplacement.



AVERTISSEMENT: Arrêtez toujours l'appareil et débranchez-le du réseau avant d'effectuer sur celui-ci tout réglage et opération de service ou d'entretien.

- Assurez-vous avant chaque utilisation que l'appareil est en parfait état et si vous remarquez un défaut, adressez-vous à un spécialiste qualifié. N'ouvrez jamais l'appareil vous-même.
- La distance entre la buse et le matériel soumis au traitement varie selon la nature du matériel; cependant quelle que soit la position du dispositif de réglage, tenez toujours la buse d'air à une distance supérieure à 50 mm des surfaces à traiter.
- Toutes les opérations effectuées à l'aide de l'appareil (à l'exception de l'élimination de la peinture des croisées et des châssis des fenêtres) peuvent être menées à bien sans l'utilisation d'accessoires; toutefois, l'utilisation d'accessoires convenablement choisis facilite le travail et améliore considérablement les résultats obtenus.

CHOIX DU DIAPASON DE TEMPERATURES

Le décapeur thermique peut fonctionner en deux régimes de température:

1. Basse température (50-400°C): utilisé dans les cas où il faut éviter l'échauffement exagéré de la pièce traitée ou des surfaces environnantes.
2. Haute température (50-550°C): Utilisé pour l'échauffement plus rapide de la pièce traitée ou des surfaces environnantes, de même que lorsqu'on respecte une distance plus élevée entre la buse et la pièce traitée.

Avant le début du travail, il est recommandé de choisir la température convenable en faisant un essai sur un bout de matériel qui ne sera pas utilisé. Dans le tableau ci-dessous sont indiquées à titre d'exemple des positions du régulateur de température (5) convenables pour différentes applications; toutefois, commencez toujours à travailler à une température moins élevée.

Positions recommandées du régulateur de température (fig. 1):

- Décapage (élimination de peinture): Haute température
- Dégel de tuyaux de conduite d'eau: Haute température
- Pliage de pièces en matière plastique: Basse température
- Pliage d'enveloppes en matière plastique: Basse température

MARCHE - ARRÊT

Mise en marche: Mettez l'interrupteur (6) en position I. Lors de la première utilisation, il est possible que durant une courte période de temps de la fumée s'échappe de l'appareil; ceci est normal et n'est un signe de dysfonctionnement.

Arrêt: Mettez l'interrupteur (6) en position O.



AVERTISSEMENT: Après travail, toujours mettez le décapeur thermique la buse vers le haut pour qu'il se refroidisse avant de le mettre de côté ou de le ranger.

Le débit du jet d'air est réglé par la mise du levier de l'interrupteur (6) en position I ou II.

- Débit minimal: 190 l/min;
- Débit maximal: 350 l/min.

Mettez l'interrupteur (6) en position I s'il est nécessaire de protéger les surfaces environnantes d'un réchauffement excessif ou si la pièce à traiter a un poids faible et qu'il existe un danger qu'elle soit emportée par le jet d'air.

TRAVAIL AVEC L'APPAREIL EN POSITION STATIONNAIRE (Fig. 2)

Mettez l'appareil redressé, reposant sur sa partie arrière.

Assurez-vous que la surface sur laquelle vous placez l'appareil est propre et exempte de poussière. L'air chargé de poussière pour endommager le moteur électrique.

Assurez-vous que le jet d'air n'est pas orienté en votre direction.

Pour éviter de faire tomber l'appareil, lors du travail, veillez à ne pas accrocher le câble ou faites en sorte qu'il ne puisse pas être entraîné.

Ne touchez pas la buse.



AVERTISSEMENT: Faites preuve d'une attention particulière lors du travail avec l'appareil en position stationnaire. Il existe un risque élevé de brûlure causée par la buse ou le jet d'air chaud.

Protégez la buse de la pénétration dans celle-ci d'objets ou de particules diverses.

Tenez attentivement l'appareil d'une main; de l'autre main, arrêtez celui-ci et laissez-le refroidir.

TRAVAIL DANS DES ENDROITS DIFFICILEMENT ACCESSIBLES

Lors de travail dans des endroits difficilement accessibles, l'anneau de protection (2) peut être démonté.



AVERTISSEMENT: Veillez à ce que vos mains n'entrent pas en contact avec la buse qui est très chaude. Lors du travail avec un anneau de protection démonté, il existe un danger accru de brûlure.

Pour enlever l'anneau de protection (2), il est nécessaire tout d'abord d'arrêter l'appareil et de le laisser refroidir.

Dévissez l'anneau de protection en le tournant dans le sens des aiguilles d'une montre afin de le démonter.



AVERTISSEMENT: Lorsque l'anneau de protection est démonté, il existe un danger accru d'inflammation.

MONTAGE ET DEMONTAGE D'ACCESSOIRES

Montage: l'accessoire respectif est placé dans la buse (1).

Démontage: l'accessoire respectif est tiré en avant après son refroidissement complet.



AVERTISSEMENT: L'on procède au changement d'un accessoire uniquement lorsque la buse est refroidie, que l'interrupteur est en position **O** et que la fiche est déconnectée de la prise.

Le décapeur thermique est fourni avec 4 buses à destination différente.

Buse de réduction (7): celle-ci dirige un jet concentré d'air chaud sur la pièce. Elle convient pour le décapage (l'élimination de peinture) dans des angles, des fentes, des corniches, des ornements, des consoles au-dessus de portes et de fenêtres et, en cas de besoin, pour l'élimination minutieuse de peinture.

Buse de protection du verre (8): réalise la déviation du jet thermique des vitres des fenêtres ou d'autres matériaux fragiles.

Buse réfléchissante (9): répartit de façon uniforme le courant d'air chaud de tous les côtés de la pièce traitée; convient pour le dégel des tuyaux gelés de conduite d'eau, pour le soudage de tuyaux, pour le pliage de pièces en matière plastique et d'enveloppes de protection rétractables sous l'effet de la chaleur.

Buse plate (10): dirige vers la pièce traitée un jet d'air étroit; convient pour l'élimination de la peinture et de la laque de grandes surfaces planes, par exemple, des portes, des murs d'escaliers, etc. A utiliser en combinaison avec une spatule.

EXEMPLES D'APPLICATION

Élimination de peintures et de vernis (Fig. 3)

Tenez la buse (10) à environ 50 mm de la surface peinte. Commencez le travail à une température moins élevée et passez la buse en avant et en arrière jusqu'à ce que la peinture commence à se bomber et à former des bulles. L'angle entre la buse et la surface traitée doit être de l'ordre de 30° à 40°. Éliminez tout de suite la peinture à l'aide de la spatule ou de la raclette. Autrement, elle va durcir de nouveau. Afin d'éviter l'inflammation, éliminez immédiatement la peinture et les particules provenant de l'appareil. Dans la mesure du possible, grattez la surface parallèlement aux fibres du bois. Dirigez le jet d'air chaud juste devant la spatule, afin d'obtenir un travail ininterrompu. Ne laissez pas le jet d'air dirigé trop longtemps vers un seul point, car la peinture risquerait de brûler, ce qui rendra plus difficile son élimination.

Pour pouvez enlever de la même manière une étiquette

de la surface peinte, car la chaleur provoquera le ramollissement de la matière collante. Dans ce cas, veillez à ne pas laisser le jet d'air tomber trop longtemps sur l'étiquette, car vous risquez d'abîmer la peinture au-dessous d'elle.



AVERTISSEMENT: Faites attention lors de l'élimination de couches de peinture des surfaces d'anciens bâtiments; il se peut que ces peintures contiennent du plomb qui est très toxique. Même en petite quantité, le plomb peut causer de graves dommages au cerveau et au système nerveux; les plus vulnérables sont les jeunes enfants et les femmes enceintes. En présence d'une telle peinture, n'utilisez pas l'appareil et consultez un spécialiste.

Élimination de peinture ou de vernis de fenêtres (Fig. 4)

Lors du travail à proximité de vitres, utilisez toujours la buse de protection (8) et (10). Avant de mettre l'interrupteur (6) en position de marche, vérifiez si la buse est correctement orientée de façon à écarter le courant d'air chaud de la vitre. Lors du passage de surfaces horizontales à des surfaces verticales, faite virer la buse ou l'appareil à 90°. Si vous faites virer la buse, il faut attendre quelle se refroidisse. Pour éliminer la peinture d'une surface à profil plus compliqué, utilisez une raclette et/ou une brosse métallique douce.



AVERTISSEMENT: Le verre et un matériel fragile qui se casse facilement.



AVERTISSEMENT: N'utilisez pas l'appareil pour l'élimination de la peinture de coffres ou de cadres en métal; le métal est un bon conducteur de la chaleur et sont réchauffement peut faire se casser la vitre.

Dégel de tuyaux de conduite d'eau gelés (fig. 5)

Buse réfléchissante (9): Commencer à dégeler le tuyau gelé en allant du bout vers le milieu.

Faites attention lors du dégel de tuyaux en matière plastique, surtout aux endroits de leurs raccordements; vous risquez de le endommager.



AVERTISSEMENT: Il est parfois difficile de distinguer les tuyaux de la conduite d'eau de ceux de la conduite de gaz. Ne chauffer dans aucun cas des tuyaux de la conduite de gaz. Ceci est extrêmement dangereux: vous pouvez provoquer une explosion.

Collage thermique de tuyaux en matière plastique (Fig. 6)

Utilisez la buse de réduction (7) ou la buse réfléchissante (9).

Les pièces devant être soumises au collage thermique doivent être fabriquées d'un seul et même matériel.

Les deux pièces doivent être préalablement nettoyées et dégraissées.

Elevez la température de l'endroit où doit être raccordé l'un des tuyaux jusqu'à ce que sa matière plastique devienne collante, puis placez-y l'autre tuyau.

Tenez bien compte du fait que la différence entre les températures auxquelles les matières plastiques sont collantes et liquides est très faible.

Enveloppes de protection en matière rétractible sous l'effet de la chaleur (Fig. 7)

Utilisez la buse réfléchissante (9) ou la buse de réduction (7).

Choisissez un tuyau rétractible sous l'effet de la chaleur d'un diamètre convenable, correspondant à celui de la pièce (par exemple, un embout de câble).

Echauffez de manière régulière le tuyau.

Pliage de tuyaux en matière plastique (Fig. 8)

Utilisez la buse réfléchissante (9).

Placez l'appareil en position stationnaire, la buse vers le haut.

Remplissez le tuyau de sable et scellez ses deux bouts, afin d'éviter qu'il se déforme ou se casse.

Elevez de façon régulière le tuyau en déplaçant la buse d'un bout à l'autre.

Pliez de tuyau.

Entretien



AVERTISSEMENT: Arrêtez toujours l'appareil et débranchez-le du réseau avant d'effectuer sur celui-ci tout réglage et opération de service ou d'entretien.

Vérifiez régulièrement si les vis du boîtier sont solidement serrés.

NETTOYAGE

Pour assurer un fonctionnement sécurisé, entretenez toujours l'appareil et ses orifices de ventilation propres.

Vérifiez régulièrement si dans la grille de ventilation située à proximité du moteur électrique ou autour du commutateur il n'y a pas de poussière ni de corps étrangers. Utilisez une brosse douce pour éliminer la poussière accumulée. Afin de protéger vos yeux, lors des opérations de nettoyage, portez des lunettes de protection.

Si le boîtier de l'appareil a besoin d'être nettoyé, essuyez-le à l'aide d'un chiffon doux humide. Vous pouvez utiliser un produit de nettoyage peu agressif.



AVERTISSEMENT: Il est interdit d'utiliser de l'alcool, de l'essence ou d'autres solvants. N'utilisez jamais des produits agressifs pour le nettoyage des pièces en matière plastique.



AVERTISSEMENT: Ne pas permettre à de l'eau à entrer en contact avec l'appareil.

AVIS IMPORTANT! Afin d'assurer la sécurité du travail avec l'appareil et le fonctionnement fiable de celui-ci, toutes les opérations de réparation, d'entretien et de réglage doivent être effectuées dans les centres d'entretien agréés de SPARKY avec l'utilisation exclusive de pièces d'origine.

Garantie

La période de garantie des outils électroportatifs SPARKY est définie dans le contrat de garantie.

La garantie ne couvre pas les pannes apparues suite à l'usure naturelle, une surcharge ou une mauvaise exploitation.

Les pannes survenues pour cause de matériaux défectifs et/ou d'erreurs de fabrication seront réparées gratuitement ou le produit sera échangé.

Les réclamations pour un instrument SPARKY défectueux seront honorées si la machine est retournée au livreur ou est présentée à un service après-vente agréé assemblé et dans son état original (assemblée).

Note

Lisez attentivement toute cette instruction d'utilisation avant de commencer à vous servir de l'outil.

Le fabricant ne se défait pas du droit d'introduire des améliorations et des changements dans ses produits ainsi que de changer les spécifications sans avis préalable.

Les spécifications peuvent différer selon les pays.

Indice

Introduzione	25
Caratteristiche tecniche	27
Avvertenze di sicurezza	27
Ulteriori norme di sicurezza per termosoffiatori	28
Elementi della macchina	A/29
Uso della macchina	29
Manutenzione	31
Garanzia	32

PRIMA DELL'USO

Prima dell'uso verificare la presenza di tutti i componenti e degli accessori elencati. In caso di mancanze o apparenti difetti rivolgersi al rivenditore specializzato. L'inosservanza di tale raccomandazione potrebbe provocare gravi incidenti.

ASSEMBLAGGIO

La macchina è fornita completamente montata.

Introduzione

Questo utensile SPARKY supererà le Vostre aspettative. La produzione secondo i rigorosi standard di qualità SPARKY assicura un'ottima prestazione. Se utilizzato correttamente, l'utensile risulterà maneggevole e sicuro, e garantirà un uso duraturo.



AVVERTENZA:

Leggere attentamente tutte le istruzioni prima dell'utilizzo dell'utensile. Leggere con cura soprattutto le parti introdotte da **"Attenzione!"**. Questo utensile SPARKY presenta numerose caratteristiche che faciliteranno il Suo lavoro. Sicurezza, qualità ed affidabilità sono punti chiave nello sviluppo di questo utensile, e lo rendono semplice nell'uso e nella manutenzione.



Non smaltire elettrodomestici insieme a rifiuti domestici!

Residui di prodotti elettrici devono essere smaltiti separatamente dai rifiuti domestici e sottoposti ad un riciclaggio ecologico. Si prega di informarsi presso le autorità locali o i rivenditori specializzati circa il più vicino luogo di raccolta.

RISPETTO DELL'AMBIENTE



Macchina, accessori ed imballaggio devono essere destinati ad una riutilizzo ecologica per il recupero di materie prime.

I componenti in plastica sono contrassegnati per relativo riciclaggio.

SIMBOLI

L'etichetta che si trova sulla macchina contiene alcuni simboli. Questi forniscono importanti informazioni sull'utensile o istruzioni sull'uso dello stesso.



Doppio isolamento per ulteriore sicurezza



Preselezione elettronica della velocità



Corrisponde alle direttive europee applicabili



Conforme alle esigenze dei documenti normativi russi



Conforme alle esigenze dei documenti normativi ucraini



Prendere conoscenza delle istruzioni per l'uso

YYYY-Www Periodo di produzione, ove i simboli variabili sono:
YYYY – l'anno di produzione, **ww** – la settimana di calendario consecutiva

HAG TERMOSOFFIATORE

Caratteristiche tecniche

Modello:	HAG 1600	HAG 1600E
• Potenza	1600 W	1600 W
• Flusso d'aria	I: 210 l/min II: 350 l/min	I: 190 – 210 l/min II: 310 – 350 l/min
• Temperatura su uscita bocchetta	I: 400°C II: 550°C	I: 50 – 400°C II: 50 – 550°C
• Peso (secondo normative EPTA 01/2003)	0.85 kg	0.85 kg
• Classe di protezione (EN 60335-1) 	II	II

INFORMAZIONI SULLA RUMOROSITÀ E SULLA VIBRAZIONE

• **Valori di emissione acustica** (determinati secondo la normativa EN 60745):

Misurazione A del livello di pressione acustica L_{pA}	62.4 dB(A)	62.4 dB(A)
Incertezza K_{pA}	2 dB	2 dB
Misurazione A del livello di potenza acustica L_{WA}	72.4 dB(A)	72.4 dB(A)
Incertezza K_{WA}	2 dB	2 dB



Utilizzare cuffie di protezione!

• **Livello di vibrazione:**

Valori di vibrazione a_{vh}	4.17 m/s ²	4.17 m/s ²
Incertezza K	1.5 m/s ²	1.5 m/s ²

Avvertenze di sicurezza



ATTENZIONE! Leggere tutte le istruzioni d'uso e le avvertenze di sicurezza. L'inosservanza delle istruzioni seguenti può causare folgorazioni, incendi e/o gravi danni a persone.

Conservare con cura queste istruzioni.

Il termine "utensile" in tutte le avvertenze successive si riferisce sia agli utensili collegati alla rete elettrica (con cavo di alimentazione) che agli utensili a batteria (senza cavo).

1. AREA DI LAVORO

- Mantenere l'area di lavoro pulita e ben illuminata. Le zone buie ed ingombre di oggetti favoriscono incidenti.
- Non utilizzare l'utensile in presenza di liquidi infiammabili, gas o polvere. Le scintille generate potrebbero infiammare polvere e/o vapore.
- Tenere a distanza bambini e terzi durante il funzionamento. Per una distrazione potreste perdere il controllo dell'utensile.

2. SICUREZZA ELETTRICA

- La spina dell'utensile deve essere adatta alla presa utilizzata. Non modificare la spina in alcun modo. Non utilizzare adattatori con gli utensili collegati a terra. L'impiego di una spina integra ed una presa adatta riduce i rischi di folgorazione.
- Evitare di toccare con il corpo le superfici collegate

a terra quali tubi, radiatori, forni e frigoriferi. Il rischio di folgorazione aumenta se il corpo è collegato a terra.

- Non esporre l'utensile alla pioggia e all'umidità. La penetrazione d'acqua nell'utensile aumenta il rischio di folgorazione.
- Non utilizzare il cavo per scopi diversi da quello previsto. Non utilizzare il cavo per trasportare o tirare l'utensile, oppure per staccare la spina dalla presa. Tenere il cavo lontano da fonti di calore, olio, parti appuntite o in movimento. Cavi danneggiati o attorcigliati aumentano il rischio di folgorazione.
- Se l'utensile viene utilizzato all'aperto, usare una prolunga adatta all'uso esterno. L'impiego di una prolunga da esterno riduce il rischio di folgorazione.
- Se il lavoro in un ambiente umido è strettamente necessario, utilizzare una presa protetta da dispositivo a corrente residua. Ciò riduce i rischi di scosse.

3. SICUREZZA PERSONALE

- L'uso di elettro utensili richiede attenzione e buon senso. Non utilizzare gli utensili se si è stanchi o sotto l'effetto di droghe, alcol o medicinali. Una breve disattenzione può provocare gravi danni alle persone.
- Munirsi di indumenti e dispositivi di protezione. Indossare sempre occhiali da lavoro. L'uso di dispositivi di protezione tra cui mascherina antipolvere, scarpe antiscivolo, casco e protezioni per l'udito riduce il rischio di danni a persone.
- Evitare l'accensione accidentale. Accertarsi che l'interruttore sia in posizione "OFF" prima di inserire la spina. Se si trasportano gli utensili con il dito sull'interruttore o si inserisce la spina nella presa con l'interruttore in posizione "ON" aumenta il rischio di incidenti.

- d) Togliere tutte le chiavi di regolazione prima di accendere l'utensile. *Una chiave lasciata inserita in una parte rotante di un utensile può provocare danni a persone.*
- e) **Non utilizzare l'utensile in condizioni estreme. Mantenere sempre l'equilibrio ed i piedi ben appoggiati a terra. Questo consente un maggior controllo dell'utensile in caso di imprevisti.**
- f) **Indossare un abbigliamento adeguato. Non indossare abiti svolazzanti o gioielli. Tenere capelli, vestiti, e guanti lontani dalle parti in movimento. Abiti svolazzanti, gioielli o capelli potrebbero impigliarsi nelle parti in movimento.**
- g) **In presenza di apparecchiature per il collegamento a dispositivi di aspirazione e raccolta delle polveri, accertarsi che essi siano collegati ed utilizzarli correttamente. L'uso di queste apparecchiature può ridurre i rischi causati dalla polvere.**

4. USO E MANUTENZIONE DELL'UTENSILE

- a) **Utilizzare l'utensile più adatto per il lavoro da svolgere. L'impiego dell'utensile giusto migliora la qualità del lavoro e la sicurezza.**
- b) **Non utilizzare l'utensile se non è possibile accenderlo e spegnerlo con l'apposito interruttore. Gli utensili che non possono essere controllati con l'interruttore sono pericolosi e devono essere riparati.**
- c) **Staccare la spina dall'alimentazione di corrente prima di eseguire regolazioni, cambiare accessori o riporre l'utensile. Osservando queste precauzioni si riduce il rischio di accensione accidentale dell'utensile.**
- d) **Riporre gli utensili non utilizzati fuori dalla portata dei bambini e non consentirne l'utilizzo a persone che non conoscono l'utensile o queste istruzioni. Nelle mani di persone inesperte gli utensili possono diventare pericolosi.**
- e) **Sottoporre l'utensile a manutenzione. Verificare il corretto allineamento di tutte le parti mobili, controllare che non siano grippate e che non vi siano rotture o altri guasti che potrebbero influire sul funzionamento dell'utensile. Far riparare gli utensili danneggiati prima di riutilizzarli. Molti incidenti sono causati da utensili in pessime condizioni.**
- f) **Tenere le punte e gli strumenti da taglio puliti ed affilati. Se sottoposti ad una regolare manutenzione e pulizia consentono di lavorare in modo più preciso e sono maggiormente controllabili.**
- g) **Utilizzare l'utensile, gli accessori, gli attrezzi etc. secondo quanto indicato in queste istruzioni nonché tenendo in considerazione le condizioni di lavoro e il lavoro da eseguire. L'impiego di utensili per scopi diversi da quelli per cui sono stati progettati può dare origine a situazioni pericolose.**

5. MANUTENZIONE

- a) **Far riparare l'utensile da personale qualificato che utilizzi solo parti di ricambio originali. In caso contrario la sicurezza dell'utensile potrebbe risultare compromessa.**

Ulteriori norme di sicurezza per termosoffiatori

- Svolgere il cavo o la prolunga per evitare un eventuale surriscaldamento.
- In caso sia necessario l'uso di una prolunga, assicurarsi che sia intatta e che l'ampereaggio della stessa sia corretto.
- Spegnerne sempre la macchina prima di appoggiarla.



AVVERTENZA: Prima di iniziare il lavoro assicurarsi sempre che il voltaggio della presa corrisponda a quello indicato sull'etichetta dell'utensile.

- Una fonte di corrente con voltaggio superiore a quello previsto per la macchina può causare danni all'utente e/o alla macchina stessa.
- Se in dubbio, non inserire la spina nella presa.
- Operare con un voltaggio inferiore rispetto a quello previsto potrebbe danneggiare il motore della macchina.
- Non utilizzare la macchina per scopi diversi da quelli indicati in queste istruzioni. L'uso per qualsiasi altra finalità sarà considerato uso improprio. In tal caso sarà l'utente e non l'azienda produttrice ritenuto responsabile di eventuali danni o lesioni.
- Indossare sempre guanti ed occhiali da lavoro.
- Non toccare la bocchetta durante o dopo l'uso, essendo questa surriscaldata.
- Durante il lavoro la bocchetta deve essere tenuta a distanza di almeno 50cm dal pezzo da lavorare per permettere il libero flusso d'aria.
- Non rivolgere il flusso d'aria calda sullo stesso punto per un periodo prolungato di tempo.
- Non rivolgere mai il flusso d'aria calda verso il proprio viso.
- Non rivolgere mai il flusso d'aria calda verso persone o animali.
- Non utilizzare la macchina come asciugacapelli o per asciugare indumenti.
- Spegnerne e lasciare raffreddare la macchina prima di riparla.
- Non utilizzare la macchina in vicinanza di gas infiammabili o di materiali combustibili (rischio di esplosioni).
- Se si lavora con plastica, vernici, lacche e/o materiali simili si potrebbero generare gas nocivi e combustibili. Si prega di informarsi sul materiale che si intende lavorare prima di iniziare il lavoro.



ATTENZIONE: Durante il lavoro il calore può raggiungere parti infiammabili che si trovano fuori dal campo visivo dell'utente. Tenere sempre a portata di mano un secchio d'acqua o un estintore.

- Non inserire nulla nella bocchetta.
- Se il lavoro in un ambiente umido è strettamente necessario, utilizzare una presa protetta da dispositivo a corrente residua (salvavita) con un flusso di corrente massimo di 30 mA e una prolunga adatta all'uso in ambienti umidi con volante splash proof.
- Tenere sempre il cavo lontano dal flusso d'aria calda.

- Tenere il cavo lontano da fonti di calore, oli e corpi appuntiti.
- Non usare la macchina con solventi chimici.
- Assicurarsi che l'area di lavoro sia ben ventilata.
- Rimanere concentrati sul lavoro e non utilizzare la macchina se si è stanchi.
- Mantenere una posizione bilanciata, non rischiare di perdere l'equilibrio soprattutto su scale o gradini.
- Spegnerne la macchina prima di riappoggiarla.
- In caso di malfunzionamento elettrico e/o meccanico, spegnere immediatamente la macchina e staccare la spina.
- Prima di conservare la macchina lasciarla raffreddare per almeno 30 minuti.



ATTENZIONE: Non porre le mani sulle aperture di ventilazione (3) o ostruirle in alcun modo.

- Per un utilizzo corretto di questo elettrotensile è necessario osservare le avvertenze di sicurezza, le norme supplementari e le istruzioni d'uso fornite in questo opuscolo. Tutti gli utenti della macchina devono aver letto queste istruzioni e devono essere a conoscenza degli eventuali rischi. Bambini e persone di corporatura debole non devono maneggiare l'utensile. Bambini nelle vicinanze dell'area di lavoro devono essere tenuti sotto stretto controllo.
- È assolutamente necessario attenersi alle disposizioni di prevenzione dagli infortuni, così come alle norme di sicurezza sul lavoro vigenti nella sua area.
- L'azienda produttrice non è responsabile per eventuali modifiche apportate all'utensile da parte dell'utente o per danni causati da tali modifiche.
- Non esporre l'utensile alla pioggia o all'umidità e non utilizzarlo in presenza di liquidi infiammabili, gas o polveri.

Elementi della macchina

Prima di utilizzare la macchina è bene conoscere le sue particolarità e le avvertenze di sicurezza.

Usare l'utensile e gli accessori solo per gli scopi indicati in queste istruzioni. L'uso per qualsiasi altra finalità è severamente vietato.

1. Bocchetta
2. Protezione termica
3. Aperture di ventilazione
4. Clip di fissaggio alla
5. Rondella di regolazione della temperatura (HAG 1600E, HAG 2000E)
6. Interruttore ON/OFF
7. Bocchetta di riduzione
8. Bocchetta per vetro
9. Bocchetta riflettente
10. Bocchetta piatta per superfici



Uso della macchina

Questo termosoffiatore è azionato da corrente alternata monofase. Dispone di un doppio isolamento in conformità alle norme EN 60745-1 e IEC 60745 e può essere collegato a prese di corrente con o senza messa a terra. È inoltre conforme alla normativa europea sulla schermatura 2004/108/EC.

Questo utensile è indicato per rimuovere vecchi strati di vernice, saldare parti in plastica, sagomare tubi termoretraibili, così come per essiccare strati di vernice fresca, rimuovere adesivi e sgelare tubature d'acqua congelate.

PRIMA DELLA MESSA IN FUNZIONE

Prima dell'uso accertarsi di quanto segue:

- che la tensione di alimentazione corrisponda ai valori indicati sulla targhetta dell'utensile.
- che l'interruttore ON/OFF non sia premuto. Il martello deve essere collegato all'alimentazione elettrica solo se l'interruttore non è premuto.
- che il cavo elettrico e la spina siano in perfetto stato. Per motivi di sicurezza i cavi elettrici danneggiati devono essere sostituiti solo dall'azienda produttrice o dai centri di servizio autorizzati.



ATTENZIONE: Prima di sostituire qualsiasi accessorio o eseguire operazioni di manutenzione accertarsi sempre che l'utensile sia spento e la spina staccata dalla presa di corrente.

- Verificare il buon funzionamento della macchina prima di ciascun lavoro e in caso si riscontrassero difetti rivolgersi subito ad un centro autorizzato SPARKY.
- La distanza tra la bocchetta e il materiale da lavorare varia a seconda del tipo di materiale ma non deve essere inferiore a 50 mm.
- Tutti i lavori, ad eccezione della rimozione di vernici da vetri, possono essere svolti senza particolari accessori. Tuttavia l'uso dell'accessorio adeguato a ciascun lavoro assicura un migliore risultato ed in minor tempo.

SELEZIONE TEMPERATURE DI LAVORO

Questo termosoffiatore dispone di due temperature da lavoro:

1. Livello 1 (50-400°C), per materiali che non devono essere sottoposti ad un eccessivo surriscaldamento.
2. Livello 2 (50-550°C), per surriscaldare il materiale in breve tempo e in ambienti dove è possibile mantenere una maggiore distanza dal pezzo.

Prima di qualsiasi lavoro si consiglia di verificare che la temperatura sia giusta facendo una prova su uno scarto di materiale. Qui sotto sono fornite delle indicazioni della temperatura adatta per diversi lavori, tuttavia si consiglia di iniziare sempre il lavoro con il livello di temperature inferiore.

Temperature consigliate (Fig. 1):

- Rimuovere vernici: Livello 2
- Sgelare di tubature congelate: Livello 2

- Modellare parti in plastica: Livello 1
- Sagomare tubi termoretraibili: Livello 1

ACCENSIONE/SPEGNIMENTO

Accensione: Porre l'interruttore (6) in posizione **I**. Subito dopo l'accensione potrebbe fuoriuscire del fumo dalla bocchetta, ciò è normale e non costituisce un difetto.

Spegnimento: Porre l'interruttore (6) in posizione **O**.



ATTENZIONE: Prima di riporre o conservare la macchina lasciarla sempre raffreddare con la bocchetta rivolta verso l'alto.

Il flusso d'aria può essere regolato spostando l'interruttore (6) in posizione **I** o **II**.

- Flusso d'aria minimo: 190 l/min;
- Flusso d'aria massimo: 350 l/min.

Porre l'interruttore (6) in posizione **I** onde evitare che superficiali nell'area di lavoro si surriscaldino oppure in caso il pezzo da lavorare sia leggero e rischi di essere soffiato via dal flusso d'aria calda.

USO STAZIONARIO (Fig. 2)

Poggiare la macchina sulla parte posteriore di modo che la bocchetta sia rivolta verso l'alto.

Assicurarsi che la superficie sia pulita e priva di polvere, un'aria inquinata potrebbe danneggiare il motore.

Assicurarsi che il flusso d'aria non sia diretto all'utente. Fissare il cavo onde evitare che la macchina possa essere spostata involontariamente tirando il cavo.

Non toccare la bocchetta.



ATTENZIONE: Si consiglia la massima attenzione lavorando con la macchina in questa posizione, vi è rischio di ustioni toccando la bocchetta o ponendosi a contatto con il flusso d'aria calda.

Assicurarsi che nulla cada all'interno della bocchetta. Tenere saldamente la macchina con una mano e spegnerla con l'altra, successivamente lasciarla raffreddare.

LAVORO IN AREE STRETTE

Durante lavori in punti particolarmente stretti la protezione termica (2) può essere rimossa.



ATTENZIONE: Non venire a contatto con la bocchetta. Durante lavori senza il dispositivo di protezione termica vi è un maggiore pericolo di ustioni.

Per rimuovere la protezione termica (2) spegnere la macchina e lasciarla raffreddare. Successivamente svitare il dispositivo di protezione (2) in senso orario.



ATTENZIONE: Durante lavori senza il dispositivo di protezione termica vi è un maggiore pericolo di incendi.

MONTAGGIO/CAMBIO DEGLI ACCESSORI

Applicare l'accessorio desiderato sulla bocchetta (1). Prima di rimuovere l'accessorio attendere che si sia completamente raffreddato.



ATTENZIONE: Posizionare un nuovo accessorio solo quando la bocchetta è completamente fredda, con l'interruttore in posizione **O** e con la spina disinserita.

Il termosoffiatore viene fornito con 4 accessori, ciascuno per una diversa applicazione.

Bocchetta di riduzione (7): indirizza un flusso d'aria concentrato sul pezzo da lavoro. È ideale per rimuovere vernici in angoli stretti, fessure, cornici, architrave o ovunque sia necessario un lavoro preciso.

Bocchetta per vetro (8): distoglie il calore da vetro o superfici fragili e lo indirizza sul pezzo da lavoro.

Bocchetta riflettente (9): ripartisce il flusso d'aria calda equamente sulla superficie da lavoro. Ideale per sgelare tubature d'acqua congelate, saldare altri tubi, sagomare parti in plastica e parti elettriche termoretraibili.

Bocchetta piatta per superfici (10): indirizza un flusso d'aria diritto sul pezzo da lavoro. Adatto per la rimozione di vernici e lacche su grandi superfici piatte come porte, gradini, etc. Si consiglia l'uso di una spatola per l'asportazione del materiale surriscaldato.

ESEMPI DI LAVORO

Rimuovere vernici e lacche (Fig. 3)

Tenere la macchina con la bocchetta (10) a circa 50 mm di distanza dalla superficie ed iniziare il lavoro con il livello di temperatura inferiore, muovendo la macchina avanti e indietro fino a quando la vernice non diventa più liquida e produce delle bollicine. Mantenere un angolo di 30°-40° tra la macchina e il pezzo da lavorare. Con l'ausilio di una spatola rimuovere immediatamente la vernice ed in modo uniforme onde evitare che si bruci. Cercare di rimuovere la vernice seguendo la fibratura del legno. Cercare di surriscaldare la parte antistante al raschietto così da garantire un lavoro continuo. Una prolungata azione termica brucia la vernice e ne rende difficoltosa l'asportazione.

Molti adesivi diventano morbidi sotto l'azione del calore. Riscaldandoli è quindi possibile staccarli completamente oppure asportarne solo la parte eccessiva. Prestare attenzione a non puntare l'aria per un periodo eccessivo sull'adesivo in quanto potrebbe sciogliere la vernice sottostante.



AVVERTENZA: Prestare cautela nel rimuovere vernici in edifici vecchi, in quanto la vernice potrebbe contenere piombo, materiale altamente tossico. Persino una ridotta esposizione al piombo potrebbe causare seri danni cerebrale o al sistema nervoso. Neonati sono particolarmente vulnerabili. In tal caso non usare il termosoffiatore e consultare un esperto.

Rimuovere vernici e lacche dai telai delle finestre (Fig. 4)

Per questa applicazione si consiglia di utilizzare la bocchetta per vetro (8) e quella piatta per superfici (10). Prima di accendere la macchina assicurarsi che la bocchetta sia in posizione corretta per distogliere il calore dal vetro. Ruotare la macchina o la bocchetta di 90° passando da superfici orizzontali a quelle verticali. Prima di ruotare la bocchetta assicurarsi che sia ben fredda. Su superfici profilate la vernice può essere sollevata con una spatola e/o spazzolata con una spazzola morbida di ferro.



ATTENZIONE: Il vetro è un materiale fragile che può rompersi facilmente.



ATTENZIONE: Non rimuovere vernici da telai metallici delle finestre, in quanto il calore potrebbe essere trasmesso al vetro causandone fratture.

Sgelare tubature congelate (Fig. 5)

Applicare la bocchetta riflettente (9).

Surriscaldare la parte congelata partendo sempre dall'esterno e non dal centro.

Prestare particolare attenzione a non surriscaldare eccessivamente tubi di plastica o a non danneggiare parti di connessione tra più tubi.



AVVERTENZA: Spesso non è possibile distinguere esternamente le condutture d'acqua dalle tubature del gas. Evitare assolutamente di riscaldare le tubature del gas. Sussiste rischio di esplosioni.

Saldatura di materiali sintetici (Fig. 6)

Applicare la bocchetta di riduzione (7) o quella riflettente (9).

I pezzi da saldare devono essere dello stesso materiale plastico.

Il cordone deve essere pulito ed privo di grasso.

Riscaldare il cordone fino a farlo diventare pastoso ed applicarvi l'altro pezzo.

Prestare particolare attenzione che il campo di temperatura tra lo stato pastoso e quello liquido di un materiale sintetico è minimo.

Trattamento di tubi termoretraibili (Fig. 7)

Applicare la bocchetta riflettente (9) o quella di riduzione (7).

Selezionare il diametro del tubetto termoretraibile in funzione del pezzo in lavorazione (ad es. un terminale per cavo).

Riscaldare il tubetto termoretraibile in modo uniforme.

Deformazione di tubi in plastica (Fig. 8)

Applicare la bocchetta riflettente (9).

Poggiare la macchina sulla parte posteriore di modo che la bocchetta sia rivolta verso l'alto.

Onde evitare di spezzare il tubo, riempirlo di sabbia e chiudere entrambe le estremità.

Riscaldare il tubo in modo uniforme effettuando movimenti alternati lateralmente.

Manutenzione



ATTENZIONE: Prima di sostituire qualsiasi accessorio o eseguire operazioni di manutenzione accertarsi sempre che l'utensile sia spento e la spina staccata dalla presa di corrente.

Controllare regolarmente che tutte le viti siano propriamente fissate.

PULIZIA

Per poter garantire buone e sicure operazioni di lavoro, tenere la macchina e le aperture di ventilazione sempre pulite.

Verificare regolarmente che polvere o altri corpi estranei non siano penetrati nelle aperture di ventilazione o attorno agli interruttori. Utilizzare uno spazzolino morbido per rimuovere la polvere depositata. Proteggere gli occhi durante la pulizia indossando occhiali da lavoro.

Per pulire la macchina utilizzare un panno umido. È possibile utilizzare un leggero detersivo.



AVVERTENZA: Non utilizzare alcool, benzina o altri solventi. È sconsigliato l'uso di detersivi aggressivi per la pulizia delle parti in plastica.



AVVERTENZA: Evitare il contatto della macchina con l'acqua.

IMPORTANTE! Per garantire la sicurezza e l'affidabilità dell'utensile, riparature, lavori di manutenzione ed altre regolazioni (incluso il controllo e l'eventuale sostituzione delle spazzole) devono essere effettuate da centri di assistenza SPARKY autorizzati, dove vengono adoperate solo parti originali.

Garanzia

Il periodo di garanzia per gli utensili SPARKY ha validità a partire dalla data di acquisto ed è conforme alle normative europee.

Non sono coperti da garanzia danni derivanti da usura, sovraccarico o uso improprio.

L'azienda produttrice assicura la sostituzione di tutte le parti non funzionanti in cui si riconoscano difetti di materiale e/o di lavorazione.

Le prestazioni di garanzia saranno erogate solo se la macchina richiesta sarà inviata in condizioni integre al rivenditore o ad un centro di assistenza, accompagnata dallo scontrino fiscale.

Ulteriori informazioni

Leggere attentamente tutte le istruzioni sull'uso prima di adoperare questo prodotto.

L'azienda produttrice si riserva il diritto di apportare modifiche tecniche senza preavviso.

Le specifiche tecniche possono variare da paese a paese.

Contenido

Introducción	33
Datos técnicos	35
Instrucciones de seguridad generales al operar con herramientas eléctricas	35
Normas de seguridad adicionales al operar con decapadores por aire caliente	36
Componentes principales de la herramienta eléctrica	A/37
Instrucciones de operación	37
Mantenimiento	40
Garantía.....	40

DESENVASE

En conformidad con las tecnologías de producción comunes, es poco probable que la herramienta eléctrica que Ud. acaba de adquirir sea defectuosa o que le falte alguna pieza. Si se llega a observar algún fallo, deje de operar con la herramienta eléctrica hasta que la pieza dañada se sustituya o el defecto se elimine. Si esta recomendación no se cumple, ello podrá conducir a un grave accidente de trabajo.

MONTAJE

El decapador por aire caliente se suministra envasado y completamente ensamblado.

Introducción

La herramienta eléctrica SPARKY que acaba de adquirir superará sus expectativas, ya que ha sido fabricada conforme a las altas normas de calidad de SPARKY, respondiendo a los más rigurosos requerimientos del usuario. Su mantenimiento es fácil y es seguro a la hora de explotarse. Si se usa correctamente, esta herramienta eléctrica le servirá de forma segura durante muchos años.



¡ADVERTENCIA!

Antes de usar la herramienta eléctrica SPARKY que acaba de adquirir, lea atenta e íntegramente estas instrucciones de explotación. Preste especial atención a los textos encabezados por la palabra "Advertencia". Su herramienta eléctrica SPARKY posee muchas cualidades que facilitarán su trabajo. Al diseñarse esta herramienta eléctrica, se ha prestado máxima atención a la seguridad, a las cualidades de explotación y a la fiabilidad que facilitan su mantenimiento y explotación.



¡No tire la herramienta eléctrica junto con los residuos domésticos!

Los residuos de artículos eléctricos no se deben recoger junto con los residuos domésticos. Por favor, recíclelos en los lugares destinados a ello. Póngase en contacto con las autoridades locales o un representante suyo para consultarlas respecto al reciclaje.



PROTECCIÓN DEL MEDIO AMBIENTE

Con miras a la protección del medio ambiente, esta herramienta eléctrica, sus accesorios y el envase han de someterse a un tratamiento adecuado con el propósito de reutilizar las materias primas que contienen. Para facilitar el reciclaje de las piezas fabricadas de materiales artificiales, éstas han sido marcadas en la respectiva forma.

DESCRIPCIÓN DE LOS SÍMBOLOS

En la placa de características técnicas de la herramienta eléctrica y/o el acumulador, se han estampado diversos símbolos que contienen información importante acerca del artículo o instrucciones para su uso.



Doble aislamiento de protección adicional



Electrónica para preseleccionar la velocidad.



Conformidad con las directrices europeas aplicables



Compatible con los requisitos de los documentos normativos rusos



Compatible con los requisitos de los documentos normativos ucranianos



Conozca las instrucciones de explotación



YYYY-Www

Período de producción en que los símbolos variables son:
YYYY - año de producción, ww – semana natural consecutiva

HAG

DECAPADOR POR AIRE CALIENTE

Datos técnicos

Modelo:	HAG 1600	HAG 1600E
▪ Potencia absorbida	1600 W	1600 W
▪ Débito del caudal de aire	I: 210 l/min II: 350 l/min	I: 190 – 210 l/min II: 310 – 350 l/min
▪ Temperatura del caudal de aire a la salida de la boquilla	I: 400°C II: 550°C	I: 50 – 400°C II: 50 – 550°C
▪ Peso (EPTA Procedure 01/2003)	0.85 kg	0.85 kg
▪ Clase de protección (EN 60335-1) 	II	II
Información sobre ruidos y vibraciones		
▪ Emisión de ruidos:		
A-nivel medido de presión acústica L_{pA}	62.4 dB(A)	62.4 dB(A)
Indeterminación K_{pA}	2 dB	2 dB
A-nivel medido de potencia acústica L_{WA}	72.4 dB(A)	72.4 dB(A)
Indeterminación K_{WA}	2 dB	2 dB
 ¡Utilice medios de protección contra el ruido!		
▪ Emisión de vibraciones		
Valor de las vibraciones emitidas a_{hv}	4.17 m/s ²	4.17 m/s ²
Indeterminación K	1.5 m/s ²	1.5 m/s ²

Advertencias generales de seguridad de la herramienta

 **AVISO!** Lea todos los avisos de seguridad y todas las instrucciones. El hecho de no seguir los avisos e instrucciones puede provocar una descarga eléctrica, fuego y/o un daño grave.

Guarde en lugar seguro todos los avisos e instrucciones para futuras consultas.

El término "herramienta" de los avisos se refiere a su herramienta eléctrica con cable o a batería.

1. SEGURIDAD DE LA ZONA DE TRABAJO

- Mantenga limpia y bien iluminada su zona de trabajo. Las zonas sucias u oscuras pueden provocar accidentes.
- No trabaje con la herramienta en ambientes explosivos, como en presencia de líquidos inflamables, gases o polvo. Las herramientas producen chispas que pueden provocar la ignición del polvo o de los gases.
- Las distracciones pueden provocar pérdidas de control.

2. SEGURIDAD ELÉCTRICA

- Los enchufes de la herramienta tienen que coincidir con la toma de corriente. No utilice adaptadores con herramientas en contacto con el suelo (enterradas). Los enchufes y tomas sin modificar reducirán el riesgo de descarga eléctrica.

- Evite el contacto corporal con superficies con contacto a tierra, como tuberías, radiadores, cocinas y frigoríficos. Hay un aumento del riesgo de descarga eléctrica si su cuerpo está en contacto con el suelo o enterrado.
- No exponga las herramientas a la lluvia o a la humedad. Si entra agua en la herramienta se aumentará el riesgo de descarga.
- No haga un uso indebido del cable. No utilice nunca el cable para llevar, tirar de o desconectar la herramienta. Mantenga el cable lejos del calor, de aceites, bordes afilados o piezas sueltas. Los cables dañados o enredados aumentan el riesgo de descarga eléctrica.
- Cuando trabaje con la herramienta al aire libre, utilice una alargadera apropiada para uso al aire libre. Utilizar un cable para exteriores reduce el riesgo de descarga eléctrica.
- Si es inevitable trabajar con la herramienta en un sitio húmedo, utilice un dispositivo de corriente residual (RCD) protegido. Utilizar un RCD reduce el riesgo de descarga eléctrica.

3. SEGURIDAD PERSONAL

- Permanezca atento a lo que está haciendo y haga caso del sentido común cuando trabaje con una herramienta. No utilice la herramienta cuando esté cansado o bajo la influencia de las drogas, el alcohol o de medicación. Una pequeña falta de atención cuando se está trabajando con herramientas puede provocar un grave daño personal.
- Utilice equipos de protección personal. Lleve siempre un protector para los ojos. El equipamiento de protección, como mascarilla, zapatos de

seguridad antideslizantes, casco o protección para los oídos, utilizado correctamente, reducirá los daños personales.

- c) Evite el arranque accidental. Al coger o llevar la herramienta, asegúrese de que el interruptor esté en la posición de apagado antes de conectar la herramienta a la red eléctrica o de poner la batería. Llevar las herramientas con el dedo en el interruptor o activar las herramientas con el interruptor encendido puede provocar accidentes.
- d) Retire las llaves de ajuste antes de encender la herramienta. Dejar una llave cerca de una pieza rotatoria de la herramienta puede provocar un daño personal.
- e) No se precipite. Mantenga los pies y la posición correcta en todo momento. Esto posibilita un mejor control de la herramienta en situaciones inesperadas.
- f) Lleve la ropa apropiada. No lleve ropa suelta o joyas. Mantenga el cabello, la ropa y los guantes lejos de piezas móviles. La ropa suelta, las joyas o el pelo largo pueden resultar atrapados por piezas móviles.
- g) Si las herramientas están equipadas para conectar el extractor de polvo y dispositivos de recoger el polvo, asegúrese de que estén conectados y se usen correctamente. El uso del dispositivo de recogida de polvo puede reducir el riesgo ocasionado por el mismo.

4. USO Y CUIDADO DE LA HERRAMIENTA

- a) No fuerce la herramienta. Utilice la herramienta adecuado para cada aplicación. La herramienta correcta hará mejor y más seguro el trabajo para el que fue diseñada.
- b) No utilice la herramienta si el interruptor no la enciende y apaga. Toda herramienta que no pueda controlarse con el interruptor es peligrosa y deberá ser reparada.
- c) Desconecte el enchufe de la toma de corriente y/o la batería de la herramienta antes de hacer cualquier ajuste, cambio de accesorios o guardar las herramientas. Tales medidas preventivas de seguridad reducen el riesgo de encenderse accidentalmente la herramienta.
- d) Mantenga las herramientas que no utilice fuera del alcance de los niños y no permita manejar la herramienta a personas que no estén familiarizadas con la herramienta, o que no conozcan las instrucciones. Las herramientas son peligrosas en manos de personas no familiarizadas con su uso.
- e) Teniendo en cuenta las condiciones de trabajo y el trabajo a realizar. Utilizar la herramienta para acciones diferentes a las de su uso prescrito puede provocar situaciones peligrosas.

5. SERVICIO TÉCNICO

- a) Encargue el mantenimiento de su herramienta a una persona cualificada y utilice siempre recambios originales. Esto garantizará que se mantenga la seguridad de la herramienta.

Normas de seguridad adicionales al operar con decapadores por aire caliente

- Para evitar un posible sobrecalentamiento, desenchufe siempre hasta el tope el cable del prolongador con tambor de cable.
- Cuando sea necesario usar un prolongador, cerciórese de que su sección corresponde a la corriente nominal de la herramienta eléctrica utilizada, así como del buen estado del prolongador.
- Desconecte siempre la herramienta eléctrica antes de dejar de operar con ella.



ADVERTENCIA: Antes de conectar la herramienta eléctrica a la red de alimentación, cerciórese de que el voltaje corresponde al indicado en la placa de las características técnicas de la herramienta eléctrica.

- Un voltaje de alimentación más alto que el nominal puede causar al usuario graves traumas de corriente eléctrica, así como averiar la máquina.
- No conecte la herramienta eléctrica en caso de no tener seguridad respecto al voltaje.
- Si el voltaje es más bajo que el nominal, el motor eléctrico se averiará.
- La herramienta eléctrica debe usarse sólo para los fines con que ha sido concebida. Se considera uso incorrecto cualquier uso que difiera del que se describe en estas instrucciones. La responsabilidad por cualquier daño o lesión, originados por su uso incorrecto, se asumirá por el usuario, y no por el fabricante.
- Lleve guantes y gafas de protección.
- No toque la boquilla de la salida de aire ni las partes calientes, ya que éstas se calientan hasta una temperatura muy alta.
- Durante el trabajo, mantenga la boquilla de la salida de aire a una distancia superior a 50 mm de las superficies que se están procesando para no obstaculizar el caudal de aire.
- No detenga el caudal de aire enfocado durante mucho tiempo en una sola dirección.
- No dirija nunca la boquilla de aire hacia su rostro.
- No dirija nunca el caudal de aire hacia personas o animales.
- No utilice nunca la máquina para secarse el pelo o la ropa.
- No deje la máquina conectada sin vigilancia.
- No utilice nunca la máquina cerca de gases fácilmente inflamables o de materiales explosivos (existe el peligro de producirse una explosión).
- Al operar con plásticos, pinturas, barnices y otros materiales similares es posible que de éstos se desprendan gases tóxicos o fácilmente inflamables. Por ello, infórmese previamente respecto a la composición de los materiales con que va a trabajar.



ADVERTENCIA: El calor podrá transmitirse también a los materiales que están fuera del alcance de su vista. Asegúrese de tener siempre a disposición un balde de agua o un extintor de incendios a mano como medida de seguridad en caso de que el material se inflame.

- No coloque nunca objetos en la boquilla de aire.
- Al usar la máquina a la intemperie, conéctela mediante un cortacorriente de protección contra la fuga de corriente eléctrica (conmutador de corriente defectuosa) cuya corriente eléctrica máxima de accionamiento sea 30 mA, utilizando solamente un prolongador destinado a trabajar a la intemperie, con tomas de corriente protegidas contra el agua.
- Cuide el cable del caudal de aire caliente y de la boquilla de aire.
- Mantenga el cable lejos de objetos calientes y de bordes agudos.
- No utilice la herramienta eléctrica en combinación con disolventes químicos.
- Asegure una buena ventilación en el área de trabajo.
- Trabaje cuidadosamente. Observe sus actuaciones y no utilice nunca la máquina cuando esté cansado.
- El cuerpo debe ocupar una posición estable. No se agache ni se estire demasiado hacia adelante, sobre todo cuando esté en una escalera o en una plataforma.
- Desconecte la máquina y saque el enchufe después de terminar la operación.
- En caso de una avería eléctrica o mecánica, desconecte inmediatamente la máquina y saque el enchufe de la toma de corriente.
- Antes de guardar la máquina, déjela enfriarse por lo menos durante 30 minutos.



ADVERTENCIA: No tape los orificios de ventilación (3) ubicados en la parte posterior del cuerpo de la máquina.

- Para explotar correctamente esta herramienta eléctrica, se deben observar las normas de seguridad, las instrucciones generales y las directrices de trabajo que se indican aquí. Todos los usuarios deben conocer este manual del usuario y estar informados acerca de los riesgos potenciales al operar con la herramienta eléctrica. Los niños y las personas físicamente débiles no deben usar esta herramienta eléctrica. Los niños deben estar bajo vigilancia permanente, si se encuentran cerca del lugar de operación con la herramienta eléctrica. Es obligatorio adoptar también medidas de seguridad preventivas. Esto se refiere asimismo al cumplimiento de las principales normas de salud y seguridad profesionales.
- El fabricante no asume responsabilidad por las modificaciones en la herramienta eléctrica efectuadas por el usuario o por los daños que hayan sido originados a raíz de estas modificaciones.
- La herramienta eléctrica no debe utilizarse a la intemperie cuando esté lloviendo, en un entorno húmedo (después de llover) o cerca de líquidos y gases fácil-

mente inflamables. El puesto de trabajo debe estar bien iluminado.

Componentes principales de la herramienta eléctrica

Antes de empezar a operar con esta herramienta eléctrica, conozca todas sus particularidades operativas y las condiciones de seguridad.

Utilice la herramienta eléctrica y sus accesorios solamente de acuerdo con los fines para los que han sido concebidos. Queda terminantemente prohibida cualquier otra aplicación.

1. Boquilla
2. Abrazadera de protección
3. Orificios de ventilación
4. Mecanismo de enganche
5. Regulador de la temperatura (HAG 1600E, HAG 2000E)
6. Interruptor
7. Boquilla reductora
8. Boquilla para la protección de vidrios
9. Boquilla reflectora
10. Boquilla plana



Instrucciones de operación

Esta herramienta eléctrica se alimenta mediante tensión de corriente eléctrica monofásica alterna. Posee doble aislamiento, según la norma EN 60335-1, y puede conectarse a tomas de corriente sin bornes de protección. Las radiointerferencias corresponden a la Directiva de Compatibilidad Electromagnética 2004/108/CE. La máquina ha sido concebida para el decapado de pintura, la conformación y la soldadura (adhesión) de artículos de plástico, el calentamiento de tubos de plástico termorretráctil, así como para el aflojamiento de juntas de unión adheridas y la descongelación de tuberías de agua congeladas.

ANTES DE EMPEZAR A OPERAR

- Revise si el voltaje de la red eléctrica corresponde al indicado en la placa de características técnicas de la herramienta eléctrica.
- Revise la posición del interruptor. La herramienta eléctrica debe conectarse y desconectarse de la red de alimentación eléctrica solamente cuando el interruptor esté desconectado, ya que la temperatura máxima se alcanza solamente en 60 segundos.
- Cerciérese del buen estado del cable de alimentación y del enchufe. Si el cable de alimentación está dañado, éste deberá sustituirse por el fabricante o por un técnico de servicio suyo para evitar los peligros relacionados con la sustitución.



ADVERTENCIA: Antes de realizar cualquier ajuste, servicio o mantenimiento, desconecte siempre la herramienta eléctrica y saque el enchufe de la toma de corriente.

- Antes de cualquier uso, cerciórese de que la máquina se encuentra en buen estado, y, en caso de que haya defectos, diríjase inmediatamente a un especialista cualificado. Nunca abra Ud. mismo la máquina.
- La distancia entre la boquilla y la pieza en procesamiento varía según el tipo de material, pero, independientemente de la posición del regulador, mantenga siempre la boquilla de aire a una distancia superior a 50 mm de las superficies que está procesando.
- Todas las operaciones con la máquina (salvo el decapado de pintura en ventanas) se pueden efectuar sin la ayuda de los accesorios. Sin embargo, el uso de unos accesorios adecuados facilita la operación y mejora considerablemente la calidad de los resultados.

SELECCIÓN DE LOS INTERVALOS DE TEMPERATURA

El decapador por aire caliente puede funcionar en dos regímenes de temperatura:

1. Temperatura baja (50-400oC): se utiliza en los casos cuando no se haya permitido que el material en procesamiento o de las superficies contiguas se hayan calentado excesivamente.
2. Temperatura alta (50-550oC): se utiliza para un calentamiento más rápido de la pieza en procesamiento o de las superficies contiguas como también cuando hay una distancia grande entre la boquilla y la pieza.

Antes de empezar a operar le recomendamos que seleccione la temperatura apropiada de operación sobre un trozo inútil de material. En la tabla más abajo se indican las posiciones aproximadas del regulador de la temperatura (5) para diversas aplicaciones. Sin embargo, empiece siempre a operar a una temperatura más baja.

Posiciones recomendables para el regulador de la temperatura (Fig. 1):

- Decapado de pintura:
Temperatura alta
- Descongelación de tuberías de agua:
Temperatura alta
- Conformación de productos de plástico:
Temperatura baja
- Retracción de revestimientos de plástico: Temperatura baja

CONEXIÓN – DESCONEJIÓN

Conexión: Coloque el interruptor (6) en la posición I. Cuando se usa por primera vez, es posible que la máquina desprenda humo durante cierto tiempo; ello es normal y no es un indicio de avería.

Desconexión: Coloque el interruptor (6) en la posición O.



ADVERTENCIA: Antes de dejar de operar con la máquina o guardarla, y después de terminar la operación, deje siempre que la máquina se enfríe con la boquilla hacia arriba.

El débito del caudal de aire se regula al poner la palanca del interruptor (6) en las posiciones I o II.

- Débito mínimo: 190 l/min;
- Débito máximo: 350 l/min.

Coloque el interruptor (6) en la posición I, si debe proteger las superficies contiguas de un sobrecalentamiento excesivo o si el peso de la pieza en procesamiento es pequeño, y existe peligro de que el chorro de aire le lleve a soplar.

OPERACIÓN CON LA MÁQUINA EN POSICIÓN FIJA (Fig. 2)

Coloque la máquina de pie sobre su parte posterior. Procure que la superficie sobre la que se va a colocar la máquina esté limpia y sin polvo. El aire contaminado puede averiar el motor eléctrico.

Cerciórese de que el caudal de aire no esté dirigido hacia Ud.

Para evitar que la máquina se caiga durante la operación, procure que el cable no se enganche o asegúrelo contra tirones.

No toque la boquilla.



ADVERTENCIA: Tenga mucha cautela al operar con la máquina en posición fija. Existe mayor riesgo de quemarse con la boquilla o con el caudal de aire caliente.

Procure que en la boquilla no caigan objetos ni partículas.

Sostenga cuidadosamente la máquina con una mano, desconéctela con la otra y déjela que se enfríe.

OPERACIONES EN LUGARES DE DIFÍCIL ACCESO

Al operar en lugares de difícil acceso, la abrazadera de protección (2) se puede desmontar.



ADVERTENCIA: Cuide sus manos de la boquilla caliente. Existe mayor riesgo de quemarse al operar con la abrazadera de protección desmontada.

Para quitar la abrazadera de protección (2), primero, tendrá que desconectar la máquina y dejarla que se enfríe. Desenrosque la abrazadera de protección en el sentido de la aguja del reloj para desmontarla.



ADVERTENCIA: Cuando la abrazadera de protección está desmontada, aumenta el riesgo de inflamación.

MONTAJE Y DESMONTAJE DE ACCESORIOS

Montaje: el respectivo accesorio se coloca en la boquilla (1).

Desmontaje: después de enfriarse completamente, tire del respectivo accesorio hacia adelante.



ADVERTENCIA: El cambio de un accesorio se efectúa únicamente cuando la boquilla está fría, el conmutador está en la posición **O**, y el enchufe ha sido sacado de la toma de corriente.

El decapador por aire caliente se suministra con 4 boquillas concebidas para distintos usos.

Boquilla reductora (7): Dirige hacia la pieza un caudal de aire caliente y concentrado. Es apropiada para el decapado de pinturas en ángulos, intersticios, varillas de cortinas, ornamentos, zócalos sobre puertas y ventanas, así como en caso de que sea necesario un decapado preciso de pintura.

Boquilla para la protección de vidrios (8): Desvía el caudal térmico de los vidrios de las ventanas o de otros materiales frágiles.

Boquilla reflectora (9): Dispersa uniformemente el caudal térmico en torno a la pieza en procesamiento; es apropiada para descongelar tuberías de agua, soldar tubos, conformar piezas de plástico y para capas protectoras de material termorretráctil.

Boquilla plana (10): Dirige un caudal de aire estrecho hacia la pieza en procesamiento. Es apropiada para el decapado de pintura o barniz de superficies planas de grandes dimensiones, por ejemplo, puertas, paredes de escaleras, etc. Se usa junto con una espátula.

EJEMPLOS DE APLICACIÓN

Decapado de pinturas y barnices (Fig. 3)

Mantenga la boquilla (10) a unos 50 mm aproximadamente de la superficie pintada. Primero empiece a operar a una temperatura más baja, moviendo la boquilla hacia adelante y hacia atrás, hasta que la pintura empiece a abombarse y a formar bolsas de aire. El ángulo entre la boquilla y la superficie de operación tiene que ser entre 30° y 40°. Desprenda inmediatamente la pintura con una talocha o una espátula. De lo contrario, ésta se volverá nuevamente dura. Para evitar que se inflame, quite inmediatamente la pintura y las partículas de la herramienta. De ser posible, raspe en sentido longitudinal respecto a las fibras de madera. Dirija el caudal de aire caliente justo delante de la espátula para conseguir que la operación transcurra continuamente. No dirija el caudal de aire caliente excesivamente hacia una sola área, ya que la pintura se quemará y se dificultará con ello su decapado.

De esta forma, podrá desprender de la superficie pintada también pegatinas, dado que el calor ablandará la sustancia adhesiva. En este caso, tenga cautela y no dirija el caudal de aire caliente hacia la pegatina durante demasiado tiempo, puesto que así se dañará también la pintura debajo de ésta.



ADVERTENCIA: Tenga cautela al desprender las capas de pintura de antiguos edificios, pues existe la probabilidad de que estos edificios hayan sido enlucidos con pinturas que contienen plomo, que es una sustancia sumamente tóxica. Aun en pequeñas cantidades, el plomo puede ocasionar graves daños cerebrales y al sistema nervioso, siendo los más vulnerables los niños pequeños y las mujeres embarazadas. Al haber este tipo de pintura, no utilice la máquina, y consulte a un profesional.

Decapado de pintura o barniz de ventanas (Fig. 4)

Al operar cerca de vidrios, utilice siempre las boquillas para la protección de vidrios (8) y (10). Antes de conectar el interruptor (6), verifique si la boquilla ha sido dirigida correctamente de modo que desvíe el caudal térmico del vidrio. Al pasar de superficies horizontales a verticales, gire la boquilla o la máquina a 90°. Si Ud. gira la boquilla, espérela a que se enfríe. Para decapar la pintura de la superficie de un perfil, utilice una talocha y/o un cepillo de alambre blando.



ADVERTENCIA: El vidrio es un material frágil que se rompe fácilmente.



ADVERTENCIA: No utilice la máquina para el decapado de pinturas de ventanas de cajas o marcos de metal, ya que el metal es un material termoconductor, y su calentamiento puede romper el vidrio.

Descongelación de tuberías de agua congeladas (Fig. 5)

Utilice la boquilla reflectora (9). Empiece a calentar la tubería congelada, procediendo desde el extremo hacia el centro. Tenga cautela al descongelar tuberías de plástico para no dañarlas, sobre todo en los lugares de unión.



ADVERTENCIA: A veces es difícil distinguir las tuberías de conducción de agua de plástico de las tuberías de la instalación de gas. Nunca caliente, bajo ningún concepto, las tuberías de la instalación de gas. Ello es sumamente peligroso, dado que existe el riesgo de producirse una explosión.

Soldadura caliente de tubos de plástico (Fig. 6)

Utilice la boquilla reductora (7) o la boquilla reflectora (9). Las partes sometidas a soldadura caliente deben ser del mismo material.

Limpie y desengrase previamente las dos partes.

Caliente el lugar de la junta de uno de los tubos hasta que el plástico se vuelva pastoso, y coloque el otro tubo. Tenga en cuenta que el margen de temperatura entre el estado pastoso y el estado líquido de los plásticos es bastante reducido.

Capas de protección de material termorretráctil (Fig. 7)

Utilice la boquilla reflectora (9) o la boquilla reductora (7). Seleccione un macarrón termorretráctil, de diámetro apropiado, que corresponda al de la pieza (por ejemplo, un terminal de cable).

Caliente uniformemente el macarrón termorretráctil.

Conformación de tubos de plástico (Fig. 8)

Utilice la boquilla reflectora (9).

Coloque la máquina en posición fija, con la boquilla hacia arriba.

Llene el tubo de arena, y obture ambos extremos para evitar que el tubo se llegue a deformar o romper.

Caliente uniformemente el tubo, moviendo la boquilla de un extremo a otro.

Conforme el tubo.

Mantenimiento



ADVERTENCIA: Antes de efectuar cualquier revisión o mantenimiento, desconecte siempre la herramienta eléctrica, y saque el enchufe de la toma de corriente.

Revise regularmente si los tornillos del cuerpo han sido atiesados fuertemente.

LIMPIEZA

Mantenga siempre limpias la máquina y las rejillas de ventilación para un trabajo seguro.

Revise regularmente que en la rejilla de ventilación, cerca del motor eléctrico o en torno al conmutador, no hayan penetrado polvo o cuerpos ajenos. Utilice un cepillo blando para quitar el polvo que se ha acumulado. Durante la limpieza, lleve gafas de protección para preservar sus ojos.

Si el cuerpo de la máquina debe limpiarse, sacúdalo con un paño húmedo y suave. Se puede usar un detergente de limpieza suave.



ADVERTENCIA: No deben usarse alcohol, gasolina, ni otros disolventes. No use nunca detergentes corrosivos para limpiar las piezas de plástico.



ADVERTENCIA: El agua no debe entrar en contacto con la máquina.

¡IMPORTANTE! Para garantizar un trabajo seguro con la herramienta eléctrica y su fiabilidad, todas las actividades relativas a su reparación, mantenimiento y regulación deberán efectuarse por los centros de servicio autorizados de SPARKY, utilizando sólo piezas de recambio originales.

Garantía

El periodo de garantía de las herramientas SPARKY aparece indicado en la hoja de garantía.

Los daños debido a llevar ropa normal, a sobrecargas o manejo indebido se excluirán de la garantía.

Los daños debido al uso de materiales defectuosos, así como a defectos en la hechura serán subsanados libres de gastos por medio de sustitución o reparación.

Se reconocerán las quejas por herramientas SPARKY defectuosas si la máquina se devuelve al distribuidor o si se entrega al servicio autorizado de garantía sin desmontar, en su estado inicial.

Notas

Lea atentamente todo el manual del uso antes de utilizar este producto.

El fabricante se reserva el derecho a cambiar las especificaciones sin previo aviso.

Las especificaciones pueden ser distintas de país a país.

Conteúdo

Introdução	41
Dados técnicos	43
Instruções gerais para a segurança de trabalho com ferramentas eléctricas	43
Instruções adicionais para a segurança de trabalho com pistolas de ar quente.....	44
Conhecimento da ferramenta	A/45
Instruções para o trabalho.....	45
Manutenção	48
Garantia	48

DESEMBALAGEM

De acordo com as tecnologias de produção geralmente utilizadas, é pouco provável o novo instrumento eléctrico que você adquiriu ser ineficiente ou lhe faltar alguma peça. Mesmo assim, se você verificar que qualquer coisa não está bem, não trabalhe com o instrumento, enquanto a peça ineficiente não for substituída, ou a imperfeição não ficar eliminada. O não seguimento desta recomendação é capaz de provocar um acidente de trabalho grave.

MONTAGEM

A pistola de ar quente fornece-se embalada e completamente ensamblada.

Introdução

O novo instrumento eléctrico SPARKY que adquiriu vai ultrapassar as suas expectativas. Ele foi fabricado de acordo com os mais elevados padrões de qualidade da SPARKY, os quais vão de encontro com as exigências mais rigorosas do consumidor. Fácil de manutenção e seguro durante a utilização, sendo correctamente manipulado, este instrumento eléctrico servir-lhe-á fielmente durante muitos anos.

ATENÇÃO!



Leia atentamente toda a instrução para o uso, antes de começar a trabalhar com o seu novo instrumento eléctrico SPARKY. Preste especial atenção aos textos que começam com a palavra “**Atenção**”. O seu instrumento eléctrico SPARKY possui qualidades que hão de facilitar o seu trabalho. Ao ser fabricado este instrumento eléctrico, maior atenção foi prestada à segurança, às qualidades de exploração e à fiabilidade, as quais fazem dele um instrumento fácil de manutenção e de exploração.



Não deitar o instrumento eléctrico para o lixo comum!

Os resíduos de aparelhos eléctricos não se devem misturar com o lixo comum. Mande-os para reciclagem nos lugares destinados a isso. Ponha-se em contacto com as autoridades locais ou com um representante para consultar a forma de reciclagem.

PROTECÇÃO DO MEIO AMBIENTE



Visando a protecção do meio ambiente, o instrumento eléctrico, os seus acessórios e embalagem têm-de-ser submetidos a uma adequada reelaboração para serem novamente utilizadas as matérias primas contidas neles.

Para facilitar a reciclagem, as peças feitas de materiais sintéticos levam a respectiva denotação.

DESCRIÇÃO DOS SÍMBOLOS

Sobre a chapa com os dados do instrumento eléctrico estão denotados os símbolos especiais que fornecem importante informação sobre o artefacto ou recomendações para o seu uso.



Duplo isolamento para protecção adicional



Electrónica pela escolha prévia da velocidade



Conformidade com as directrizes europeias aplicáveis



Conformidade com es exigências dos documentos normativos russos



Conformidade com es exigências dos documentos normativos ucranianos



Conheça a instrução de exploração

YYYY-Www



Período de fabrico, onde os símbolos variáveis são:

YYYY - ano de fabrico, ww – a respectiva semana corrente do calendário

HAG

PISTOLA DE AR

Dados técnicos

Modelo:	HAG 1600	HAG 1600E
▪ Consumo de energia	1600 W	1600 W
▪ Débito da corrente de ar	I: 210 l/min II: 350 l/min	I: 190 – 210 l/min II: 310 – 350 l/min
▪ Temperatura da corrente de ar junto do bico	I: 400°C II: 550°C	I: 50 – 400°C II: 50 – 550°C
▪ Peso (EPTA procedimento 01/2003)	0.85 kg	0.85 kg
▪ Classe de segurança (EN 60335-1) 	II	II
Informação sobre ruído e vibrações		
▪ Emissão de ruído:		
A-nível medido de pressão sonora L_{pA}	62.4 dB(A)	62.4 dB(A)
Indefinição K_{pA}	2 dB	2 dB
A-nível medido de potência sonora L_{wA}	72.4 dB(A)	72.4 dB(A)
Indefinição K_{wA}	2 dB	2 dB
 Utilize meios de protecção do ruído!		
Emissão de vibrações *		
Valor das vibrações produzidas a a_{hCHeq}	4.17 m/s ²	4.17 m/s ²
Indefinição K	1.5 m/s ²	1.5 m/s ²

Instruções gerais para a segurança do trabalho com ferramentas eléctricas



ATENÇÃO! Devem ser lidas todas as indicações de advertência e todas as instruções. O desrespeito das advertências e instruções apresentadas abaixo pode causar choque eléctrico, incêndio e/ou graves lesões.

Guarde bem todas as advertências e instruções para futura referência.

O termo “Ferramenta eléctrica” utilizado a seguir nas indicações de advertência, refere-se a ferramentas eléctricas operadas com corrente de rede (com cabo de rede) e a ferramentas eléctricas operadas com bateria (sem cabo de rede).

1. SEGURANÇA DA ÁREA DE TRABALHO

- Mantenha a sua área de trabalho sempre limpa e bem iluminada. Desordem ou áreas de trabalho insuficientemente iluminadas podem levar a acidentes.
- Não trabalhar com a ferramenta eléctrica em áreas com risco de explosão, nas quais se encontrem líquidos, gases ou pós inflamáveis. Ferramentas eléctricas produzem faíscas, que podem inflamar pós ou vapores.
- Manter crianças e outras pessoas afastadas da ferramenta eléctrica durante a utilização. No caso de distração é possível que perca o controlo sobre o aparelho.

2. SEGURANÇA ELÉCTRICA

- A ficha de conexão da ferramenta eléctrica deve caber na tomada. A ficha não deve ser modificada de maneira alguma. Não utilizar uma ficha de adaptação junto com ferramentas eléctricas protegidas por ligação a terra. *Fichas não modificadas e tomadas apropriadas reduzem o risco de um choque eléctrico.*
- Evitar que o corpo possa entrar em contacto com superfícies ligadas a terra, como tubos, aquecimentos, fogões e frigoríficos. *Há um risco elevado devido a choque eléctrico, se o corpo estiver ligado a terra.*
- Manter o aparelho afastado de chuva ou humidade. *A infiltração de água numa ferramenta eléctrica aumenta o risco de choque eléctrico.*
- Não deverá utilizar o cabo para outras finalidades. Jamais utilizar o cabo para transportar a ferramenta eléctrica, para pendurá-la, nem para puxar a ficha da tomada. Manter o cabo afastado de calor, óleo, cantos afiados ou partes do aparelho em movimento. *Cabos danificados ou emaranhados aumentam o risco de um choque eléctrico.*
- Se trabalhar com uma ferramenta eléctrica ao ar livre, só deverá utilizar cabos de extensão apropriados para áreas exteriores. *A utilização de um cabo de extensão apropriado para áreas exteriores reduz o risco de um choque eléctrico.*
- Se não for possível evitar o funcionamento da ferramenta eléctrica em áreas húmidas, deverá ser utilizado uma disjuntor de corrente de avaria. *A utilização de um disjuntor de corrente de avaria reduz o risco de um choque eléctrico.*

3. SEGURANÇA DE PESSOAS

- a) Esteja atento, observe o que está a fazer e tenha prudência ao trabalhar com a ferramenta eléctrica. Não utilizar uma ferramenta eléctrica quando estiver fadigado ou sob a influência de drogas, álcool ou medicamentos. *Um momento de descuido ao utilizar a ferramenta eléctrica, pode levar a lesões graves.*
- b) Utilizar equipamento de protecção pessoal e sempre óculos de protecção. *A utilização de equipamento de protecção pessoal, como máscara de protecção contra pó, sapatos de segurança antiderapantes, capacete de segurança ou protecção auricular, de acordo com o tipo e aplicação da ferramenta eléctrica, reduz o risco de lesões.*
- c) Evitar uma colocação em funcionamento involuntária. *Assegure-se de que a ferramenta eléctrica esteja desligada, antes de conectá-la a alimentação de rede e/ou ao acumulador, antes de levantá-la ou de transportá-la. Se tiver o dedo no interruptor ao transportar a ferramenta eléctrica ou se o aparelho for conectado a alimentação de rede enquanto estiver ligado, poderão ocorrer acidentes.*
- d) Remover ferramentas de ajuste ou chaves de boca antes de ligar a ferramenta eléctrica. *Uma ferramenta ou chave que se encontre numa parte do aparelho em movimento pode levar a lesões.*
- e) Evite uma posição anormal. *Mantenha uma posição firme e mantenha sempre o equilíbrio. Desta forma é mais fácil controlar a ferramenta eléctrica em situações inesperadas.*
- f) Usar roupa apropriada. *Não usar roupa larga nem jóias. Mantenha os cabelos, roupas e luvas afastadas de partes em movimento. Roupas frouxas, cabelos longos ou jóias podem ser agarrados por peças em movimento.*
- g) Se for possível montar dispositivos de aspiração ou de recolha, assegure-se de que estejam conectados e utilizados correctamente. *A utilização de uma aspiração de pó pode reduzir o perigo devido ao pó.*

4. UTILIZAÇÃO E MANUSEIO CUIDADOSO DE FERRAMENTAS ELÉCTRICAS

- a) Não sobrecarregue o aparelho. *Utilize a ferramenta eléctrica apropriada para o seu trabalho. É melhor e mais seguro trabalhar com a ferramenta eléctrica apropriada na área de potência indicada.*
- b) Não utilizar uma ferramenta eléctrica com um interruptor defeituoso. *Uma ferramenta eléctrica que não pode mais ser ligada nem desligada, é perigosa e deve ser reparada.*
- c) Puxar a ficha da tomada e/ou remover o acumulador antes de executar ajustes no aparelho, de substituir acessórios ou de guardar o aparelho. *Esta medida de segurança evita o arranque involuntário da ferramenta eléctrica.*
- d) Guardar ferramentas eléctricas não utilizadas fora do alcance de crianças. *Não permita que pessoas que não estejam familiarizadas com o aparelho ou que não tenham lido estas instruções, utilizem o aparelho. Ferramentas eléctricas são perigosas se forem utilizadas por pessoas ines-*

perientes.

- e) Tratar a ferramenta eléctrica com cuidado. *Controlar se as partes móveis do aparelho funcionam correctamente e não emperram, e se há peças partidas ou danificadas que possam prejudicar o funcionamento da ferramenta eléctrica. Permitir que peças danificadas sejam reparadas antes da utilização. Muitos acidentes têm como causa, a manutenção insuficiente de ferramentas eléctricas.*
- f) Manter as ferramentas de corte afiadas e limpas. *Ferramentas de corte cuidadosamente tratadas e com cantos de corte afiados emperram com menos frequência e podem ser conduzidas com maior facilidade.*
- g) Utilizar a ferramenta eléctrica, acessórios, ferramentas de aplicação, etc. conforme estas instruções. *Considerar as condições de trabalho e a tarefa a ser executada. A utilização de ferramentas eléctricas para outras tarefas a não ser as aplicações previstas, pode levar a situações perigosas.*

5. SERVIÇO

- a) Só permita que o seu aparelho seja reparado por pessoal especializado e qualificado e só com peças de reposição originais. *Desta forma é assegurado o funcionamento seguro do aparelho.*

Regras adicionais da segurança do trabalho com pistolas de ar quente

- Para evitar um eventual sobreaquecimento, sempre desdobre até ao fim o cabo numa extensão com tambor de cabo.
- Quando for necessário usar extensão, verifique se a sua secção corresponde à corrente nominal da ferramenta eléctrica e se a extensão, se encontra em estado perfeito.
- Desligue sempre o instrumento antes de deixar em trabalho com ele.



ADVERTÊNCIA: Antes de ligar a ferramenta à rede alimentadora (contacto verifique se a tensão alimentadora corresponde à assinalada sobre a chapa dos dados técnicos da ferramenta.

- Uma fonte de alimentação de tensão superior à da assinalada para a ferramenta eléctrica, pode provocar ao operador grave lesão da corrente eléctrica, como também pode causar dano à ferramenta.
- Caso tenha quaisquer dúvidas, não meta a ficha da ferramenta eléctrica no contacto da rede.
- Uma fonte de alimentação de tensão inferior à da assinalada para a ferramenta eléctrica pode causar dano ao motor eléctrico da ferramenta
- A ferramenta tem de se utilizar só para o que for destinada. Qualquer outro uso, diferente do que se descreve na presente instrução considerar-se-á uso incorrecto. A responsabilidade de qualquer dano ou lesão em resultado do uso incorrecto, será assumida pelo consumidor e não pelo fabricante.

- Use sempre óculos protectores e luvas.
- Não toque o bico de ar nem as peças aquecidas, pois a temperatura é muito elevada.
- Ao trabalhar, mantenha o bico de ar a uma distância maior de 50 mm das superfícies processadas para não obstruir a corrente de ar.
- Não mantenha a corrente de ar apontando para um sentido durante um tempo prolongado de mais.
- Nunca aponte o bico de ar contra a Sua cara.
- Nunca aponte o bico de ar contra outras pessoas ou animais.
- Nunca use a ferramenta para secar cabelos ou roupa.
- Não deixe a ferramenta conectada sem custódia.
- Nunca trabalhe com a ferramenta perto de gases inflamáveis ou materiais explosivos, pois existe o perigo de explosão.
- Ao trabalhar com plásticos, pintura, verniz ou outros materiais similares, informe-se previamente sobre a composição dos materiais com os quais vai trabalhar, pois existe o perigo de emissão de gases facilmente inflamáveis ou tóxicos.



ADVERTÊNCIA: O calor pode estender-se também sobre materiais fora do seu campo de vista. Sempre tenha à disposição um balde de água ou bomba contra incêndios como medida de segurança em caso de ignição do material.

- Nunca meta objectos no bico de ar.
- Ao usar a ferramenta à intempérie, conecte a ferramenta através dum interruptor de segurança para corrente residual com corrente máxima de arranço 30 mA e use só extensão concebida para o trabalho ao ar livre e provida de contactos protegidos contra água.
- Cuide o cabo do efeito da corrente de ar quente e do bico de ar.
- Mantenha o cabo longe de objectos quentes e de bordas afiadas.
- Não use a ferramenta em combinação com solventes químicos
- Assure a boa ventilação da zona operacional.
- Trabalhe com atenção, controle os Seus actos e nunca use a ferramenta quando estiver cansado.
- Ocupe uma posição estável do corpo, não se incline, nem estenda de mais o corpo para frente, sobretudo quando se encontra num escadote ou numa plataforma.
- Desconecte a ferramenta e retire a ficha da rede alimentadora depois de concluir o trabalho.
- No caso de avaria eléctrica ou mecânica, desconecte a ferramenta e retire a ficha da rede alimentadora.
- Antes de guardar a ferramenta, deixe-a arrefecer durante um tempo mínimo de 30 minutos.



ADVERTÊNCIA: Não cubra as aberturas de ventilação (3) na parte traseira do corpo da ferramenta.

- Para explorar correctamente esta ferramenta, tem de observar as regras de segurança, as instruções gerais e as indicações para o trabalho aqui assinaladas. Todos os consumidores têm de conhecer esta instrução e estar informados sobre os riscos potenciais ao trabalhar com a ferramenta.

- Crianças e pessoas de físico fraco não têm de trabalhar com a ferramenta. As crianças têm de encontrar-se sob vigilância permanente, caso se encontrarem perto do lugar onde se trabalha com a ferramenta. É preciso serem tomadas obrigatoriamente medidas preventivas de segurança. O mesmo refere-se à observância das regras principais de saúde profissional e segurança técnica. O fabricante não assume a responsabilidade pelas alterações feitas na ferramenta pelo consumidor, nem pelas avarias que decorrem dessas alterações.
- O instrumento eléctrico não se deve usar à intempérie em tempo de chuva, em ambiente úmido (depois de chuva) ou perto de líquidos e gases inflamáveis. O local de trabalho tem de se manter bem iluminado.

Conhecimento da ferramenta

Antes de começar a trabalhar com a ferramenta eléctrica, conheça todas as suas especificidades operacionais e as condições de segurança.

Use o instrumento e os seus acessórios só para o que forem destinados. Qualquer outra aplicação é terminantemente proibida.

1. Bico
2. Anel protector
3. Aberturas de ventilação
4. Dispositivo para pendurar
5. Regulador da temperatura (HAG 1600E, HAG 2000E)
6. Interruptor
7. Bico redutor
8. Bico de segurança para vidro
9. Bico reflector
10. Bico chato



Instruções para o trabalho

Esta ferramenta eléctrica alimenta-se unicamente por tensão alternada monofásica. Pode-se juntar a tomadas sem clips de segurança, pois tem duplo isolamento conforme EN 60745-1 e IEC 60745. As radio-perturbações correspondem à Directriz sobre a compatibilidade electromagnética 2004/108/EC.

A ferramenta destina-se à remoção de pintura, moldagem e colagem quente de produtos de plástico, aquecimento de tubos de plástico termicamente encolhível, bem como para afrouxar conexões coladas e descongelamento de encanamentos congelados.

ANTES DE COMEÇAR O TRABALHO

- Verifique se a tensão da rede eléctrica corresponde à que está indicada sobre a chapa com os dados técnicos da ferramenta eléctrica.;
- Verifique em que posição se encontra o interruptor. A ferramenta tem de se ligar e desligar da rede só com o interruptor nulificado. Assure-se da perfeição do cabo de alimentação e do pino de tomada. Se o cabo de alimentação está danificado, a sua substituição tem de se fazer pelo produtor ou por especialista de serviço autorizado por ele para evitar os perigos de-

correntes dessa operação

- Verifique se o diâmetro e o grosso do disco não ultrapassam os indicados nos dados técnicos.



ADVERTÊNCIA: Desligue a ficha da tomada antes de realizar quaisquer consertos, reparações ou manutenção.

- Antes de iniciar qualquer trabalho com a ferramenta verifique a sua perfeição e, em caso de qualquer defeito, dirija-se ao especialista qualificado. Nunca abra a ferramenta pela Sua conta.
- A distância entre o ejector e o material processado varia de acordo com o tipo do material, mas, independentemente da posição do regulador, mantenha sempre o ejector da corrente de ar a uma distância maior de 50 mm das superfícies processadas.
- Todas as operações com a ferramenta, excepto a remoção de pintura de janelas, podem ser realizadas sem a ajuda de acessórios, mas os uso de acessórios adequados facilita o trabalho e melhora consideravelmente a qualidade dos resultados.

ESCOLHA DO DIAPASÃO DAS TEMPERATURAS

A pistola de ar quente pode trabalhar em dois regimes de temperatura:

1. Baixa temperatura (50-400°C): usa-se nos casos quando não se admite aquecer de mais a peça processada ou as superfícies circundantes
2. Alta temperatura (50-550°C): usa-se para aquecer mais rapidamente a peça processada ou as superfícies circundantes., bem como no caso duma maior distância entre o ejector e a peça,

Antes de iniciar o trabalho, recomendamos escolher a temperatura adequada sobre um pedaço de material inútil. No quadro a seguir indicam-se posições orientadoras do regulador da temperatura (5) para diferentes aplicações, mas, mesmo assim, sempre comece o trabalho a temperatura mais baixa.

Posições recomendadas do regulador da temperatura (Fig.1):

- Remoção de pintura: Alta temperatura
- Descongelamento de encanamentos: Alta temperatura
- Flexão de peças de plástico: Baixa temperatura
- Encolhimento de embalagens de plástico: Baixa temperatura

ARRANCO - PARAGEM

Arranco: Coloque o interruptor (6) na posição I. No primeiro uso da ferramenta é possível que por um breve tempo dela sai fumo, mas isto é algo natural e não é sintoma de avaria.

Paragem: Coloque o interruptor (6) na posição O.



ADVERTÊNCIA: Depois de concluir o trabalho, deixe a ferramenta arrefecer sempre com o ejector para cima, antes de deixá-la de lado ou guardá-la.

O débito da corrente de ar regula-se ao colocar a alavanca do interruptor (6) na posição I ou II.

- Débito mínimo: 190 l/min;
- Débito máximo: 350 l/min.

Coloque o interruptor (6) na posição I quando é necessário proteger as superfícies circundantes do aquecimento exagerado ou quando a peça processada tem um peso menor e existe o perigo de ser soprada pela corrente de ar.

TRABALHO COM A FERRAMENTA EM POSIÇÃO ESTACIONADA (Fig. 2)

Coloque a ferramenta em posição vertical sobre a sua parte traseira.

Convença-se de que a superfície onde deixa a ferramenta é limpa e sem poeira. O ar contaminado pode avariar o motor eléctrico.

Convença-se de que a corrente de ar não aponta para si.

Para evitar queda da ferramenta, durante o trabalho procure não prender o cabo, ou assegure-o para não se extrair.

Não toque o ejector.



ADVERTÊNCIA: Preste atenção ao trabalhar com a ferramenta em posição estacionada. Existe risco elevado de ser queimado pelo ejector ou pela corrente de ar quente.

Proteja o bico de objectos ou partículas que possam cair nele.

Sujeite bem a ferramenta com uma mão e com a outra desconecte-a e deixe-a arrefecer.

TRABALHO EM LUGARES DE ACESSO DIFÍCIL

Para o trabalho em lugares de acesso difícil, o anel protector (2) pode ser desmontado.



ADVERTÊNCIA: Cuide as mãos do ejector quente, pois ao trabalhar com o anel protector desmontado existe um perigo elevado de queimaduras.

Para retirar o anel protector (2), primeiro tem de desconectar a ferramenta e deixá-la arrefecer. Desenrole o anel protector no sentido horário para o desmontar.



ADVERTÊNCIA: Quando o anel protector é desmontado, existe um risco elevado de ignição.

MONTAGEM E DESMONTAGEM DE ACESSÓRIOS

Montagem: o respectivo acessório coloca-se no bico (1).

Desmontagem: o respectivo acessório empurra-se para frente depois de arrefecer.



ADVERTÊNCIA: A substituição de acessório faz-se só quando o ejector está frio, o interruptor fica na posição **O** e a ficha foi retirada do contacto.

A| pistola de ar quente fornece-se com 4 bicos de diferente destinação.

Bico redutor (7): orienta a corrente concentrada de ar quente para a peça processada. É recomendável para a remoção de pintura em cantos, ranhuras, cornijas, ornamentos, soleiras acima de portas e janelas, bem como nos casos em que se exige maior precisão na remoção de pintura.

Bico de segurança para vidro (8): desvia a corrente de calor dos vidros das janelas ou de outros materiais frágeis.

Bico reflector (9): dispersa regularmente a corrente de ar quente em torno da peça processada. Recomenda-se para descongelamento de encanamentos, soldagem de tubos, flexão de elementos de plástico e para embalagens protectoras de material termicamente encolhível.

Bico chato (10): orienta para a peça processada um fluxo estreito de ar e é apropriado para a remoção de pintura ou verniz de superfícies planas, por exemplo, portas, paredes de escadas, etc. Usa-se junto com um palete.

EXEMPLOS DE APLICAÇÃO

Remoção de pintura e verniz (Fig. 3)

Mantenha o bico (10) a 50 mm aproximadamente da superfície pintada. Comece o trabalho inicialmente a uma temperatura mais baixa e mova o bico para frente e para trás até que a pintura comece a inchar-se e a formar bolhas. O ângulo entre o bico e a superfície processada tem de ser entre 30° e 40°. Retire imediatamente a pintura com raspador ou paleta. Caso contrário, ela vai de novo endurecer. Para evitar ignição, retire imediatamente a pintura e as partículas residuais da ferramenta. Se possível, raspe no sentido longitudinal as fibras de madeira. Oriente o fluxo de ar quente exactamente à frente do paleta para garantir a continuidade do processo de trabalho. Não retenha o fluxo de ar quente por muito tempo numa só área, porque a pintura vai queimar e isto vai dificultar a sua remoção.

Do mesmo modo pode ser retirado um autocolante duma superfície pintada, pois o calor vai amolecer a substância coladora. Nesse caso seja prudente e não retenha o fluxo de ar quente por muito tempo sobre o autocolante, porque assim vai deteriorar também a pintura debaixo dele.



ADVERTÊNCIA: Seja prudente ao remover camadas de pintura de edifícios velhos; existe a hipótese de as pinturas conterem chumbo que é em grande medida tóxico. Mesmo em quantidades insignificantes, o chumbo pode causar danos sérios ao cérebro e ao sistema nervoso; os mais susceptíveis são as crianças e as mulheres grávidas. Ao verificar a presença de tal pintura, não use a ferramenta, mas consulte o especialista.

Remoção de pintura ou verniz de janelas (Fig. 4)

Ao trabalhar perto de vidraças, use o bico de segurança (8) e (10). Antes de conectar o interruptor (6), verifique se o bico foi correctamente orientado de modo a desviar a corrente de ar quente do vidro. Ao passar de superfícies horizontais para verticais, dobre o bico ou a ferramenta aos 90°. Ao dobrar o bico, espere-o para arrefecer. Para remover a pintura duma superfície perfilada, use um raspador e/ou escova de arame macia.



ADVERTÊNCIA: O vidro é um material frágil e parte-se facilmente.



ADVERTÊNCIA: Não use a ferramenta para remover pintura de janelas com caixilhos ou molduras de metal, pois o metal é condutor do calor e o seu aquecimento pode provocar a quebra do vidro

Descongelamento de encanamento congelado (Fig. 5)

Use o bico reflector (9). Comece a aquecer o tubo congelado a partir do extremo para o centro.

Seja prudente ao descongelar tubos de plástico, sobretudo, nos lugares de conexão, para não os danificar.



ADVERTÊNCIA: Por vezes torna-se difícil distinguir os tubos de plástico do encanamento dos do gasoduto. Nunca aqueça tubos da instalação de gás, pois isto é sumamente perigoso e cria o risco de explosão.

Colagem quente de tubos de plástico (Fig. 6)

Use o bico redutor (7) ou o bico reflector (9).

As peças sujeitas a cola quente têm de ser de material igual.

Limpe e desengordure ambas as partes previamente.

Aqueça o lugar de junção dum dos tubos até ao plástico se tornar pegajoso e coloque o outro tubo.

Tem há em conta o facto de que a diferença entre o estado pegajoso e o estado líquido dos plásticos é muito pequena.

Embalagens de segurança de material termicamente encolhível (Fig. 7)

Use o bico reflector (9) ou o bico redutor (7).

Escolha tubulação termicamente encolhível com o diâmetro correspondente ao da respectiva peça (por exemplo, dum cabo conector).

Aqueça regularmente a tubulação.

Flexão de tubos de plástico (Fig. 8)

Use o bico reflector (9).

Coloque a ferramenta em posição estacionada com o bico para cima.

Encha o tubo de areia e sele os seus dois extremos para evitar deformação ou fractura do tubo.

Aqueça o tubo regularmente movendo o bico dum extremo para o outro.

Dobre o tubo.

Manutenção



AVERTÊNCIA: Sempre desligue a ficha da tomada antes de realizar quaisquer consertos, reparações ou manutenção.

Revise regularmente todos os elementos de suporte e verifique se os parafusos do corpo estão bem apertados

LIMPEZA

Para um trabalho seguro mantenha sempre limpas a ferramenta e as aberturas de ventilação.

Verifique regularmente se na grade da ventilação perto do motor eléctrico e dos comutadores não tenham penetrado pó ou corpos alheios. Use uma escova fina para remover o pó acumulado. Para proteger os olhos durante a limpeza use óculos protectores.

Caso o corpo da ferramenta precise de limpeza, use um pano macio húmido. Pode usar também algum detergente fraco.



AVERTÊNCIA: Não se admite o uso de álcool, gasolina ou outros solventes. Nunca use substâncias corrosivas para limpar as partes de plástico.



AVERTÊNCIA: Não se admite a entrada de água em contacto com a ferramenta.

IMPORTANTE! Para garantir o trabalho seguro com o instrumento e a confiança nele, todas as actividades relacionadas com reparação, manutenção e regulação têm de se fazer nas oficinas de serviço autorizadas da SPARKY utilizando só peças de sobresselente originais.

Garantia

O prazo de garantia dos instrumentos eléctricos SPARKY está indicado no cartão de garantia. Problemas surgidos em resultado do desgaste natural, sobrecarga ou utilização incorrecta, ficam excluídos dos deveres da garantia. Os problemas surgidos devido ao uso de materiais de baixa qualidade e/ou erros de fabricação, eliminam-se sem pagamento adicional mediante substituição ou reparação.

Reclamação por um instrumento eléctrico SPARKY defeituoso reconhece-se quando o instrumento for devolvido ao distribuidor ou for levado a uma oficina autorizada de assistência em prazo de garantia no seu estado inicial (montado).

Observações

Leia atentamente toda a instrução para o uso, antes de começar a trabalhar com este aparelho.

O fabricante reserva-se o direito de introduzir melhoras e modificações nos seus aparelhos, bem como modificar as especificações sem aviso.

As especificações podem variar de país para país.

Spis treści

Wstęp	49
Dane techniczne	51
Instrukcje bezpieczeństwa przy pracy elektronarzędziami	51
Dodatkowe instrukcje bezpieczeństwa przy pracy opalarkami	52
Podstawowe elementy	A/53
Obsługa	53
Konserwacja	55
Gwarancja	56

ROZPAKOWANIE

Due W związku z wdrożeniem technik produkcji masowej, istnieje niewielkie prawdopodobieństwo, że Państwa produkt jest uszkodzony lub brakuje części. Jeśli jednak zostanie stwierdzona jakaś wada, nie należy używać urządzenia aż do momentu usunięcia wady. Nie zastosowanie się do niniejszego zalecenia może doprowadzić do poważnych obrażeń ciała.

MONTAŻ

Opalarka jest dostarczana w pełni zmontowana.

Wstęp

Gratulujemy wyboru urządzenia SPARKY, zdolnego spełnić oczekiwania najbardziej wymagającego użytkownika. Urządzenie zostało wyprodukowane zgodnie z rygorystycznymi standardami jakości SPARKY, aby zapewnić najwyższą jakość funkcjonowania. To łatwe i bezpieczne w użytkowaniu urządzenie, odpowiednio stosowane i konserwowane, zapewni Państwu długie lata niezawodnej pracy.

UWAGA!



Prosimy o dokładne zapoznanie się z niniejszą instrukcją obsługi przed użyciem urządzenia SPARKY, zwracając szczególną uwagę na ostrzeżenia i uwagi. Dzięki swoim cechom urządzenie SPARKY zapewnia szybkość i łatwą pracę. Bezpieczeństwo, niezawodność i wydajność były priorytetami przy konstruowaniu tego urządzenia, by zapewnić łatwość obsługi oraz utrzymania.



Nie wyrzucać urządzeń elektrycznych razem z domowymi śmieciami!

Zużyte urządzenia elektryczne nie mogą być wyrzucane wraz z ze śmieciami z gospodarstwa domowego. Tam gdzie to możliwe, należy oddać zużyte urządzenie do punktu recyklingu. Należy skontaktować się z władzami lokalnymi lub sprzedawcą w celu uzyskania informacji odnośnie recyklingu.

OCHRONA ŚRODOWISKA



Urządzenie, akcesoria oraz opakowanie powinny zostać odpowiednio posortowane przez recyklingiem. Części plastikowe są oznaczone odnośnie odpowiedniej kategorii odzyskiwania surowca.

OPIS SYMBOLI

Tabliczka znamionowa urządzenia może przedstawiać symbole. Przedstawiają one ważne informacje o produkcie lub jego obsłudze.



Podwójna izolacja



Elektroniczny dobór obrotów



Zgodny z odpowiednimi dyrektywami europejskimi



Zgodność z wymogami rosyjskich dokumentów normatywnych



Zgodność z wymogami ukraińskich dokumentów normatywnych





Zapoznać się z instrukcją obsługi

YYYY-Www Okres produkcji, w którym zmiennymi symbolami są:
YYYY - roku produkcji, **ww** – tydzień kalendarzowy

HAG OPALARKA

Dane techniczne

Model:	HAG 1600	HAG 1600E
• Moc	1600 W	1600 W
• Przepływ powietrza	I: 210 l/min II: 350 l/min	I: 190 – 210 l/min II: 310 – 350 l/min
• Temperatura powietrza przy wylocie	I: 400°C II: 550°C	I: 50 – 400°C II: 50 – 550°C
• Waga (odpowiednio do procedury EPTA 01/2003)	0.85 kg	0.85 kg
• Klasa bezpieczeństwa (EN 60335-1) 	II	II
Informacje na temat hałasu i wibracji		
• Emisja hałasu		
Określony wg skali A poziom ciśnienia akustycznego L_{pA}	62.4 dB(A)	62.4 dB(A)
Pewność pomiaru K_{pA}	2 dB	2 dB
Określony wg skali A poziom mocy akustycznej L_{wA}	72.4 dB(A)	72.4 dB(A)
Pewność pomiaru K_{wA}	2 dB	2 dB
 Stosować środki ochrony słuchu!		
• Emisja wibracji		
Wartość emisji drgań a_{hv}	4.17 m/s ²	4.17 m/s ²
Pewność pomiaru K	1.5 m/s ²	1.5 m/s ²

Instrukcje bezpieczeństwa przy pracy elektronarzędzami



Uwaga! Przeczytać wszystkie instrukcje bezpieczeństwa. Nie przestrzeganie instrukcji i ostrzeżeń może spowodować porażenie prądem, pożar i/lub poważne obrażenia.

Zachować wszystkie instrukcje i ostrzeżenia.

Termin: „urządzenie” we wszystkich poniższych informacjach odnosi się do urządzeń zasilanych z sieci (przewodowych) oraz urządzeń akumulatorowych (bezprowodowych).

1. BEZPIECZEŃSTWO MIEJSCA PRACY

- Miejsce pracy musi być zawsze dobrze oświetlone i czyste. Niedoświetlenie oraz nieład mogą być przyczyną wypadków.
- Nie należy używać urządzenia w obecności palnych płynów, gazów i pyłów. Podczas pracy urządzenia powstają iskry, które mogą zapalić pyły lub opary.
- Chronić przed dziećmi i osobami postronnymi. Brak skupienia może spowodować utratę kontroli nad urządzeniem.

2. BEZPIECZEŃSTWO ELEKTRYCZNE

- Wtyczka urządzenia musi pasować do gniazda zasilającego. Nie wolno modyfikować wtyczki w jakikolwiek sposób. Nie stosować żadnych adapterów w przypadku elektronarzędzi wymagających uziemienia. Nie modyfikowane wtyczki

oraz gniazda zasilające redukują ryzyko porażenia prądem.

- Unikać kontaktu z uziemionymi przedmiotami takimi jak, rury, grzejniki, piece i lodówki. Ryzyko porażenia prądem wzrasta gdy ciało użytkownika zostanie uziemione poprzez kontakt z np. ww. przedmiotami.
- Nie narażać urządzenia na kontakt z wodą – w takim wypadku wzrasta zagrożenie porażenia prądem.
- Nie przenosić, nie wyłączać ani nie ciągnąć urządzenia trzymając za przewód. Chronić przewód przed źródłem ciepła, olejami, przedmiotami o ostrych brzegach lub ruchomych częściach. Uszkodzony lub splątany przewód może zwiększyć ryzyko porażenia prądem.
- Podczas pracy na zewnątrz należy zawsze stosować odpowiedni przewód przedłużający. Stosowanie przewodu przeznaczanego do pracy na zewnątrz zmniejsza ryzyko porażenia prądem.
- Jeśli praca w wilgotnym środowisku jest nieunikniona, stosować zasilanie zabezpieczone wyłącznikiem różnicowo-prądowy. Stosowanie wyłącznika różnicowo-prądowego zmniejsza ryzyko porażenia prądem.

3. BEZPIECZEŃSTWO OSOBISTE

- Zawsze należy pracować w należytych skupieniu i kierować się rozsądkiem. Nie używać urządzenia pozostając pod wpływem leków, alkoholu lub narkotyków, w trakcie leczenia lub będąc zmęczonym. Chwila nieuwagi podczas pracy urządzeniem może być przyczyną poważnych uszkodzeń ciała.
- Stosować wyposażenie ochronne. Zawsze używać ochrony oczu. Wyposażenie takie jak

maska p.pyłowa, buty na podszewie antypoślizgowej, kask, ochronniki słuchu, redukuje zagrożenie uszkodzenia ciała.

- c) Unikać przypadkowego włączenia urządzenia. Upewnić się, że włącznik znajduje się w położeniu; „wyłączony” przed podłączeniem urządzenia do źródła zasilania. Przenoszenie urządzenia trzymając za włącznik lub podłączając je do zasilania z włącznikiem w pozycji: „włączone” może być przyczyną wypadków.
- d) Przed włączeniem urządzenia upewnij się, że nie jest dołączony żaden osprzęt regulujący (np. klucz). Pozostawienie klucza w rotującej części urządzenia może spowodować obrażenia.
- e) Nie przeceniać własnych możliwości. Zawsze dbać o odpowiednie oparcie dla nóg oraz balans. Zapewni to lepszą kontrolę w nieoczekiwanych sytuacjach.
- f) Stosować odpowiednie ubranie. Nie nosić luźnych ubrań ani biżuterii. Nie zbliżać włosów, ubrania ani rękawic roboczych do ruchomych części urządzenia. Luźne ubranie, biżuteria lub długie włosy mogą utknąć w ruchomych częściach urządzenia.
- g) Jeśli urządzenie jest wyposażone w adapter odprowadzania pyłów, należy sprawdzić czy jest odpowiednio podłączony i używany. Stosowanie systemu odprowadzania pyłów może obniżyć niebezpieczeństwa związane z pyleniem.

4. UŻYWANIE I KONSERWACJA URZĄDZENIA

- a) Nie przeciążać urządzenia. Stosować odpowiednio urządzenie do każdej pracy. Należy użyć dobre urządzenie wykona pracę lepiej i bezpieczniej w trybie do jakiego zostało zaprojektowane
- b) Nie używać urządzenia jeśli włącznik nie działa. Każde urządzenie z uszkodzonym włącznikiem jest niebezpieczne i musi zostać naprawione.
- c) Zawsze należy odłączyć urządzenie od zasilania i/lub wyjąć baterię przed zmianą ustawień, wymianą akcesoriów lub odłożeniem po pracy. Takie działanie zmniejsza ryzyko przypadkowego włączenia urządzenia.
- d) Nieużywane urządzenie należy chronić przed dziećmi oraz niepowołanymi osobami nie znającymi tego urządzenia lub niniejszej instrukcji. Elektronarzędzia są niebezpieczne w rękach nie przeszkolonych osób.
- e) Konserwować elektronarzędzia. Sprawdzać połączenia części ruchomych, ewentualne uszkodzenia oraz inne czynniki mogące mieć wpływ na działanie urządzenia. W przypadku stwierdzenia uszkodzenia należy naprawić urządzenie przed dalszym użytkowaniem. Wiele wypadków spowodowanych jest nienależytą konserwacją urządzenia.
- f) Narzędzia tnące zawsze muszą być ostre. Odpowiednio konserwowane narzędzia tnące z ostrymi krawędziami rzadziej się zacinają w obrabianym materiale i są łatwiejsze w obsłudze.
- g) Niniejsze urządzenie oraz osprzęt do niego muszą być używane zgodnie z niniejszą in-

strukcją obsługi oraz w zakresie przewidzianym dla danego typu urządzenia. Zawsze należy brać pod uwagę rodzaj pracy do wykonania oraz warunki panujące w miejscu pracy. Użycie elektronarzędzi do celów innych niż opisane w niniejszej instrukcji obsługi może spowodować niebezpieczne sytuacje.

5. SERWIS

- a) Niniejsze urządzenie należy serwisować wyłącznie w autoryzowanych serwisach SPARKY z wykorzystaniem oryginalnych części zamiennych. Takie postępowanie zapewni należyte bezpieczeństwo.

Dodatkowe instrukcje bezpieczeństwa przy pracy opalarkami

- W przypadku zastosowania przedłużacza bębnowego, należy całkowicie rozwinąć przewód aby uniknąć przegrzania.
- W przypadku konieczności zastosowania przedłużacza, sprawdzić czy posiada odpowiednie dla urządzenia oznaczenie w amperach i czy jest w dobrym stanie.
- Zawsze wyłączać urządzenia przed ich odłożeniem.



UWAGA: Przed podłączeniem urządzenia do źródła zasilania należy upewnić się, że napięcie w sieci odpowiada napięciu podanemu na tabliczce znamionowej urządzenia.

- Źródło zasilania o napięciu wyższym niż zaznaczone na tabliczce znamionowej może być przyczyną poważnych uszkodzeń ciała oraz uszkodzeń urządzenia.
- W przypadku wątpliwości nie podłączać urządzenia.
- Korzystanie ze źródła o niższym napięciu niż przedstawione na tabliczce znamionowej jest szkodliwe dla silnika.
- Urządzenie należy stosować jedynie zgodnie z przeznaczeniem. Zastosowanie inne niż opisane w niniejszej instrukcji będzie traktowane jako użycie niezgodne z przeznaczeniem. W takim przypadku to użytkownik, a nie producent będzie odpowiedzialny za wynikłe szkody lub obrażenia.
- Nosić rękawice ochronne i ochronę wzroku.
- Nie dotykać wylotu oraz końcówki opalarki a także obrabianych przedmiotów; mocno się nagrzewają.
- Podczas pracy dysza wylotowa może znajdować się w odległości ponad 50mm od obrabianej powierzchni aby umożliwić przepływ powietrza.
- Nie kierować strumienia gorącego powietrza przez dłuższy czas w jedno miejsce.
- Nigdy nie kierować strumienia gorącego powietrza w kierunku twarzy.
- Nigdy nie kierować strumienia gorącego powietrza na inne osoby i zwierzęta.

- Nigdy nie stosować urządzenia do suszenia włosów ani ubrań.
- Nie pozostawiać włączonego urządzenia bez nadzoru.
- Nigdy nie używać urządzenia w pobliżu łatwopalnych gazów lub materiałów (niebezpieczeństwo eksplozji).
- Podczas pracy z plastikami, farbami, lakierami itp. materiałami, mogą powstać łatwopalne lub trujące opary. Zawsze należy zapoznać się z charakterystyką obrabianych materiałów.



UWAGA: Należy pamiętać, że gorący strumień powietrza może wejść w kontakt z łatwopalnymi materiałami znajdującymi się poza zasięgiem wzroku. Dla bezpieczeństwa należy zawsze mieć do dyspozycji wiadro z wodą lub gaśnicę na wypadek zapłonu.

- Nigdy nie wkładać niczego do otworu wylotu lub dyszy.
- Podczas pracy na zewnątrz, należy stosować instalację wyposażoną w bezpiecznik różnicowy o maksymalnym poziomie prądu 30mA, używać wyłączanie przedłużaczy przystosowanych do pracy na zewnątrz, wyposażonych w gniazdo wodoodporne.
- Przewód trzymać z dala od strumienia gorącego powietrza oraz wylotu powietrza i dyszy.
- Chronić przewód przed gorącym, olejem i ostrymi krawędziami.
- Nigdy nie używać opalarki w połączeniu z chemicznymi rozpuszczalnikami.
- Zadbaj o odpowiednią wentylację miejsca pracy.
- Zawsze należy pracować w należyłym skupieniu i kierować się rozsądkiem. Nie używać urządzenia będąc zmęczonym.
- Dbać o stabilną postawę i nie przeceniać własnych możliwości szczególnie na drabinach lub stopniach.
- Po użyciu wyłączyć oraz odłączyć od zasilania.
- W przypadku jakiegokolwiek awarii elektrycznej lub mechanicznej natychmiast wyłączyć oraz odłączyć od zasilania.
- Przed odłożeniem do przechowania pozostawić do ostygnięcia przez co najmniej 30 minut.



UWAGA: Nie zasłaniać ręką otworów wentylacyjnych (3) z tyłu urządzenia ani nie blokować otworów wentylacyjnych w żaden inny sposób.

- Należy przestrzegać wszelkich wskazań zawartych w niniejszej instrukcji. Wszystkie osoby korzystające z urządzenia lub je serwisujące powinny zapoznać się z niniejszą instrukcją i zostać zapoznane z potencjalnymi zagrożeniami wynikającymi podczas pracy z urządzeniem. Dzieci oraz osoby postronne nie mogą używać niniejszego urządzenia. Dzieci mogą przebywać w miejscu pracy jedynie pod nadzorem. Należy stosować się do lokalnych przepisów bezpieczeństwa oraz przepisów bezpieczeństwa i higieny pracy.
- Producent wyłącza swą odpowiedzialność za szkody wynikłe w przypadku dokonania jakichkolwiek zmian w urządzeniu.
- Nie używać narzędzia na zewnątrz podczas deszczu lub krótko po nim, ani w bezpośredniej bliskości pły-

no łatwopalnych lub gazów. Miejsce pracy musi być dobrze oświetlone.

Podstawowe elementy

Przed użyciem należy zapoznać się działaniem urządzenia oraz wymogami bezpieczeństwa. Używać wyłącznie zgodnie z przeznaczeniem. Użycie inne niż opisane w niniejszej instrukcji zostanie potraktowane jako zastosowanie niezgodne z przeznaczeniem.

1. Wylot powietrza / Dysza
2. Osłona temperatururowa
3. Otwory wentylacyjne
4. Zaczep
5. Regulator temperatury (HAG 1600E, HAG 2000E)
6. Wyłącznik
7. Dysza redukcyjna
8. Dysza ochronna do szkła
9. Dysza refleksyjna
10. Dysza płaska



Użytkowanie

Ten model SPARKY jest zasilany wyłącznie jednofazowym prądem zmiennym. Posiada podwójną izolację wg normy EN 60335-1 i może być podłączany do źródeł zasilania uziemionych i nie uziemionych. Poziom tłumienia zakłóceń radiowych zgodny z dyrektywą 2004/108/EC.

Opalarka jest przeznaczona do usuwania farby, formowania i zgrzewania plastiku, rozgrzewania termokurczliwych rur; a także do lutowania, oraz luzowania sklejujących połączeń i rozmrażania rur instalacji wodnych.

PRZED PIERWSZYM UŻYCIEM

- Należy upewnić się, czy napięcie zasilania jest zgodne z napięciem podanym na tabliczce znamionowej urządzenia.
- Zawsze sprawdzać położenie wyłącznika. Podłączyć do zasilania tylko gdy wyłącznik jest zwolniony ponieważ maksymalna temperatura jest osiągana już po 60 sek. Pracy.
- Upewnić się, czy przewód i wtyczka są w dobrym stanie. Jeśli konieczna jest wymiana przewodu, należy tego dokonać wyłącznie w autoryzowanym serwisie



UWAGA: Zawsze wyłączać i odłączać urządzenie od zasilania przed jakąkolwiek zmianą, naprawą lub konserwacją.

- Każdorazowo sprawdzać funkcjonowanie urządzenia przed podjęciem pracy, w przypadku stwierdzenia uszkodzenia, przekazać niezwłocznie do naprawy w autoryzowanym serwisie; nigdy nie próbować samodzielnych napraw.
- Odległość pomiędzy dyszą a materiałem różni się w zależności od rodzaju materiału, ale niezależnie od pozycji regulatora, należy utrzymywać odległość wylotu od obrabianej powierzchni min. 50 mm.
- Wszystkie zastosowania (z wyjątkiem usuwania far-

by z okien) mogą być przeprowadzane bez osprzętu; jednakże stosowanie odpowiedniego osprzętu usprawnia pracę i znacznie podnosi jakość końcowego efektu.

USTAWIENIA TEMPERATURY

Opalarka może pracować w dwóch zakresach:

1. Niski zakres (50-400°C): używany w przypadku obróbki materiałów lub w otoczeniu wymagającym niższych temperatur.
2. Wysoki zakres (50-550°C): dla szybszego rozgrzania materiału oraz w otoczeniu umożliwiającym pracę z większą odległości od materiału.

Przed rozpoczęciem pracy, zaleca się przetestowanie na fragmencie materiału w celu dobrania najlepszej temperatury. Lista poniżej zawiera zalecany zakres temperatur w zależności od zastosowania, ale zawsze należy rozpocząć od niskiego ustawienia regulatora temperatury (5).

Zalecane zakresy temperatur (Rys. 1):

- Zdejmowanie farby: Wysoki zakres
- Rozmrażanie rur: Wysoki zakres
- Formowanie plastiku: Niski zakres
- Obkurczanie temperaturowe: Niski zakres

WŁĄCZANIE - WYŁĄCZANIE

Włączanie: Ustawić włącznik (6) w pozycji I. Po włączeniu może pojawić się dym; nie jest to wada.

Wyłączanie: Ustawić włącznik (6) w pozycji O.



UWAGA: Po użyciu, zawsze ostudź urządzenie z wylotem dyszy skierowanym w górę przed odłożeniem do przechowania.

Przepływ powietrza może być regulowany ustawieniem włącznika (6) w pozycji I lub II.

- Minimalny przepływ powietrza: 190 l/min;
- Maksymalny przepływ powietrza: 350 l/min.

Ustawienie włącznika (6) w pozycji I chroni przyległe powierzchnie przed przegrzaniem, a w przypadku gdy nagrzewana powierzchnia jest lekka, przed zdmuchnięciem jej przez strumień powietrza.

ZASTOSOWANIE STACJONARNE (RYS. 2)

Postawić opalarkę pionowo opierając na tylnej części. Upewnić się czy powierzchnia jest czysta, bez pyłów; zanieczyszczone powietrze uszkadza silnik.

Upewnić się, że strumień powietrza nie jest skierowany an operatora.

Zabezpieczyć przewód przed przypadkowym zaczepieniem.

Nie dotykać wylotu powietrza ani dyszy.



UWAGA: Zachować szczególną ostrożność podczas pracy stacjonarnej! Istnieje niebezpieczeństwo oparzenia gorącą dyszą i gorącym strumieniem powietrza.

Dbać aby nic nie wpadło do wylotu powietrza.

Podczas wyłączania przytrzymać opalarkę drugą ręką,

a następnie pozostawić do ochłodzenia.

PRACA W OGRANICZONEJ PRZESTRZENI

Do pracy w ograniczonym miejscu osłona termiczna (2) może zostać zdjęta.



UWAGA: Nie zbliżać rąk do wylotu powietrza lub dyszy. Uważać na zwiększone ryzyko oparzeń.

Aby zdjąć osłonę (2) należy wyłączyć urządzenie i poczekać aż ostygnie. Odkręcić osłonę w kierunku ruchu wskazówek zegara i zdjąć.



UWAGA: Przy pracy opalarką bez osłony termicznej istnieje zwiększone zagrożenie pożarowe.

MONTAŻ I DEMONTAŻ OSPRZĘTU

Montaż: Umieścić wybrany osprzęt na wylocie powietrza (1).

Demontaż: Po całkowitym ostygnięciu zdjąć osprzęt.



UWAGA: Wymianę osprzętu można wykonać tylko gdy dysza jest zimna, włącznik znajduje się w pozycji O, a opalarka jest odłączona od zasilania.

Opalarka jest dostarczana z 4 dyszami do różnych zastosowań.

Dysza redukcyjna (7): Dysza kieruje skoncentrowany strumień powietrza na obrabianą powierzchnię. Idealna do usuwania farby w niewygodnych narożnikach, otworach, kształtach, obrezach, architravach oraz wszędzie tam gdzie konieczne jest precyzyjne usunięcie farby.

Dysza ochronna do szkła (8): Dysza odchyła strumień powietrza od szkła lub innych delikatnych materiałów i kieruje na obrabianą powierzchnię.

Dysza refleksyjna (9): Dysza rozprasza strumień gorącego powietrza, równomiernie wokół obrabianego przedmiotu. Idealna do rozmrażania rur wodnych, zgrzewania rur, formowania plastiku i obkurczania przystosowanych do obróbki termicznej przedmiotów.

Dysza płaska (10): Dysza kieruje długi wąski strumień gorącego powietrza na obrabianą powierzchnię, idealna do usuwania farby lub lakieru z większych płaskich powierzchni takich jak odrzwia, stopnie schodów itp. Może być stosowana w połączeniu z płaskim skrobakiem.

PRZYKŁADY ZASTOSOWANIA

Usuwanie farby i lakieru (Rys. 3)

Ustawić dyszę (10) około 50 mm od obrabianej powierzchni i rozpocząć od niskiego ustawienia temperatury przesuwając opalarkę do przodu i tyłu aż farba zacznie puchnąć. Zachowywać nachylenie od 30° do 40° pomiędzy urządzeniem a powierzchnią. Szybko usunąć farbę skrobakiem aby uniknąć zapłonu. Gdzie to możliwe zdejmować farbę wzdłuż słoju drewna. Aby

zachować płynność pracy, kierować strumień powietrza tuż przed skrobakiem. Nie podgrzewać farby zbyt długo gdyż zaschnie i będzie trudniejsza do usunięcia.

Większość naklejek można także usunąć gorącym powietrzem które zmiękcza klej.

W przypadku usuwania naklejek z powierzchni malowanej, należy uważać by nie ogrzewać zbyt długo – może to spowodować wybrzuszenie farby.



UWAGA: Zachować ostrożność przy usuwaniu farb w starych budynkach; W przeszłości mogły być zastosowane farby zawierające ołów, który jest wysoce toksyczny. Ekspozycja na nawet niewielkie stężenie ołowiu może spowodować poważne uszkodzenia mózgu i systemu nerwowego. Szczególnie zagrożone są małe dzieci i kobiety w ciąży. W przypadku takich farb nie stosować opalarki ale skonsultować się ze specjalistą.

Usuwanie farb i lakierów z ram okiennych (Rys. 4)

Podczas zdejmowania farby z ram zawsze stosować dyszę ochronną do szkła (8) i (10). Przed włączeniem włącznika (6) upewnić się, że dysza jest ustawiona poprawnie tak aby odchyliła strumień powietrza od szyby. Przy zmianie obróbki powierzchni z równoległych na prostopadłe należy po ostudzeniu przestawić dyszę o 90°. Farbę można usuwać skrobakiem lub miękką szczotką drucianą.



UWAGA: Szkło jest delikatnym materiałem i łatwo je stłuc.



UWAGA: Nie opalać ram metalowych, gdyż przewodzą ciepło i można doprowadzić do popękania szyby.

Rozmrażanie rur wodnych (Rys. 5)

Założyć dyszę refleksyjną (9).

Zawsze rozmrażać od końca zamrożonej części do środka. Szczególną ostrożność należy zachować przy rozgrzewaniu rur plastikowych oraz łączów między rurami.



UWAGA: Instalacje wodne często nie różnią się wyglądem od gazowych. Instalacji gazowych nie można rozgrzewać pod żadnym pozorem – niebezpieczeństwo wybuchu.

Zgrzewanie rur plastikowych (Rys. 6)

Wybrać dyszę redukcijną (7) lub refleksyjną (9).

Elementy do zgrzewania muszą być zrobione z dokładnie takiego samego plastiku.

Zgrzewane fragmenty muszą być dokładnie oczyszczone i odtłuszczone.

W miejscu łączenia rozgrzać jedną rurę do osiągnięcia lepkości a następnie dołączyć drugą rurę.

Należy pamiętać, że rozgrzewany plastik szybko zmienia konsystencję z lepkiej na płynną.

Montaż materiałów kurczliwych (Rys. 7)

Wybrać dyszę refleksyjną (9) lub redukcijną (7).

Dobrać materiał termokurczliwy o średnicy odpowiadającej łączonym elementom (np. przewodom).

Równomiernie ogrzewać materiał termokurczliwy.

Formowanie rur plastikowych (Rys. 8)

Wybrać dyszę refleksyjną (9).

Ustawić opalarkę pionowo.

Aby uniknąć załamań rury, wypełnić rurę suchym piaskiem i zamknąć z dwóch stron.

Ogrzewać rurę równomiernie i formować zgodnie z wymaganiami.

Konserwacja



UWAGA: Zawsze sprawdzić czy urządzenie jest wyłączone i odłączone od zasilania przed dokonaniem kontroli i konserwacji.

Regularnie sprawdzać wszystkie śruby mocujące i upewniać się, że są odpowiednio dokręcone.

CZYSZCZENIE

Dla bezpieczeństwa należy zawsze utrzymywać urządzenie oraz jego otwory wentylacyjne w czystości.

Regularnie sprawdzać czy jakiegokolwiek ciała obce lub pył nie dostały się w otwory wentylacyjne oraz okolice włącznika. Stosować miękką szczotkę do usuwania zebranego pyłu. Podczas czyszczenia stosować okulary ochronne.

Jęśli konieczne jest oczyszczenie obudowy urządzenia można tego dokonać stosując miękką wilgotną szmatkę. Można stosować delikatny detergent.



UWAGA: Nigdy nie używać alkoholu, benzyny ani innych środków czyszczących. Nigdy nie używać substancji żrących do czyszczenia części plastikowych.



UWAGA: Nie dopuszczać do kontaktu urządzenia z wodą.

WAŻNE! Aby zapewnić należyta wydajność i bezpieczeństwo, naprawy, konserwacja i regulacje urządzenia powinny być przeprowadzane przez autoryzowane serwisy z użyciem oryginalnych części zamiennych.

Gwarancja

Okres gwarancji elektronarzędzi SPARKY jest określony w karcie gwarancyjnej.

Normalne zużycie, przeciążenia oraz niewłaściwe obchodzenie się z urządzeniem jest wyłączone z gwarancji.

Usterki związane z wadą materiałową lub montażową zostaną usunięte nieodpłatnie poprzez naprawę lub wymianę.

Reklamacje uszkodzonych urządzeń SPARKY zostaną rozpatrzone jeśli zostaną odesłane do sprzedawcy lub autoryzowanego serwisu w stanie pierwotnym, nierozmontowanym.

Uwagi

Przeczytać uważnie całość niniejszej instrukcji obsługi przed użytkowaniem niniejszego sprzętu.

Ze względu na prowadzone prace, dostarczony produkt może w niewielkim stopniu różnić się od przedstawionego w niniejszej instrukcji.

Producent zastrzega sobie prawo do zmian bez uprzedzenia.

Specyfikacja może się różnić w zależności od kraju.

Содержание

Введение	57
Технические данные	59
Общие инструкции по безопасности при работе с электроинструментом	59
Дополнительные правила безопасности при работе с пистолетами горячего воздуха	61
Знакомство с электроинструментом	A/62
Указания по работе	62
Техническое обслуживание	64
Гарантия	65

РАСПАКОВКА

В соответствии с общепринятыми технологиями производства вероятность обнаружения неисправности новоприобретенного Вами электроинструмента или нехватки какой-нибудь из его частей весьма мала. Если все-таки Вы обнаружите любое несоответствие, просим не начинать использование электроинструмента перед заменой неисправной части или устранения дефекта. Невыполнение этой рекомендации может быть причиной серьезных несчастных случаев.

СБОРКА

Пистолет горячего воздуха поставляется в упакованном и полностью собранном виде.

Введение

Новоприобретенный Вами электроинструмент SPARKY превзойдет Ваши ожидания. Его производство подчиняется высоким стандартам качества SPARKY, отвечающим строгим требованиям потребителя. Удобный для обслуживания и безопасный в эксплуатации, этот электроинструмент при правильном употреблении будет служить безотказно долгие годы.

ПРЕДОСТЕРЕЖЕНИЕ!



Прочтите внимательно и целиком инструкцию по эксплуатации перед использованием новоприобретенного электроинструмента SPARKY. Обратите специальное внимание на параграфы, обозначенным словом “**Предостережение**”. У Вашего электроинструмента SPARKY много качеств, которые облегчают работу. При разработке этого инструмента основное внимание было направлено на безопасность, эксплуатационные качества и надежность, которые облегчают его обслуживание и эксплуатацию.



Не выбрасывайте электроинструменты вместе с бытовыми отходами!

Отработанные электрические изделия не должны выбрасываться совместно с бытовыми отходами. Просьба оставлять их в специально предназначенных для этого местах. Проконсультируйтесь по этому поводу с местными властями или их представителем.

ОХРАНА ОКРУЖАЮЩЕЙ СРЕДЫ



С учетом охраны окружающей среды электроинструмент, принадлежности и упаковка должны подвергнуться подходящей переработке для повторного использования содержащегося в них сырья. Для облегчения рециклирования деталей, произведенных из искусственных материалов, они обозначены соответствующим образом.

ОПИСАНИЕ СИМВОЛОВ

На идентификационной таблице электроинструмента нанесены специальные символы. Они дают важную информацию об изделии или содержат инструкции относительно его пользования.



Двойная изоляция для дополнительной защиты



Электроника для предварительной настройки частоты ходов



Соответствует релевантным европейским директивам



Соответствует требованиям российским нормативным документам



Соответствует требованиям украинским нормативным документам





Ознакомьтесь с инструкцией по эксплуатации

YYYY-www Период производства, где переменные символы означают:
YYYY - год производства, ww – очередная календарная неделя

HAG ПИСТОЛЕТ ГОРЯЧЕГО ВОЗДУХА

Технические данные

Модель:	HAG 1600	HAG 1600E
• Потребляемая мощность	1600 W	1600 W
• Дебит воздушного потока	I: 210 l/min II: 350 l/min	I: 190 – 210 l/min II: 310 – 350 l/min
• Температура воздушного потока сопла	I: 400°C II: 550°C	I: 50 – 400°C II: 50 – 550°C
• Вес (ЕРТА процедура 01/2003)	0.85 kg	0.85 kg
• Класс защиты (EN 60335-1) 	II	II
Информация о шуме и вибрациях		
• Излучение шума		
A-взвешенный уровень звук. давления L_{pA}	62.4 dB(A)	62.4 dB(A)
Неопределенность K_A	2 dB	2 dB
A-взвешенный уровень звук. мощности L_{WA}	72.4 dB(A)	72.4 dB(A)
Неопределенность K_{WA}	2 dB	2 dB
 Используйте средства для защиты от шума!		
• Излучение вибраций		
Величина вибраций a_d	4.17 m/s ²	4.17 m/s ²
Неопределенность K	1.5 m/s ²	1.5 m/s ²

Общие указания по безопасности при работе с электроинструментами



ПРЕДУПРЕЖДЕНИЕ! Прочитайте все предупреждения и указания по безопасности. Несоблюдение предупреждений и указаний по безопасности может привести к поражению электрическим током, от пожара и/или серьезным ранениям.

Сохраните все предупреждения и указания для дальнейшего использования.

Термин “электроинструмент” во всех указанных ниже предупреждениях касается вашего электроинструмента, с питанием от сети (с кабелем) и/или электроинструмент с питанием от аккумуляторной батареи (без кабеля).

1. БЕЗОПАСНОСТЬ РАБОЧЕГО МЕСТА

- Содержите рабочее место в чистоте и хорошо освещенным. Беспорядок и недостаточное освещение являются предпосылками трудовых инцидентов.
- Не работайте с электроинструментами во взрывоопасной атмосфере при наличии воспламеняющихся жидкостей, газов или пыли. Электроинструменты создают искры, которые могут воспламенить пыль или пары.
- Держите детей и посторонних лиц на расстоянии, когда работаете с электроинструментом.

Рассеивание может привести к потере контроля с Вашей стороны.

2. ЭЛЕКТРИЧЕСКАЯ БЕЗОПАСНОСТЬ

- Штепселя электроинструментов должны соответствовать контактным гнездам. Никогда не меняйте штепсель каким-либо способом. Не используйте какие-либо адаптерные штепселя для электроинструментов с защитным заземлением. *Использование оригинальных штепселей и соответствующим им контактов уменьшает риск от удара электрическим током.*
- Избегайте соприкосновения тела с землей или с заземленными поверхностями, такими как трубы, радиаторы, кухонные плиты и холодильники. *Если ваше тело заземлено, существует повышенный риск поражения электрическим током.*
- Не оставляйте электроинструменты под дождем или во влажной среде. *Проникновение воды в электроинструменты повышает риск от поражения электрическим током.*
- Используйте кабель по предназначению. Никогда не используйте кабель для переноса электроинструмента, натягивания или отключения штепселя из контактного гнезда. Держите кабель далеко от тепла, масла, острых углов или движущихся частей. *Поврежденные или запутанные кабели повышают риск от поражения электрическим током.*
- Во время наружной работы с электроинструментом используйте удлинитель, подходящий для этих целей. *Использование удлинителя, предназначенного для внешних/наружных работ, уменьшает опасность от поражения*

электрическим током.

- f) В случае, если работа с электроинструментом во влажной среде неизбежна, используйте предохранительное устройство, которое задействовано от остаточного тока для прерывания подачи тока. Использование предохранительного устройства уменьшает риск от поражения электрическим током.

3. ЛИЧНАЯ БЕЗОПАСНОСТЬ

- a) Будьте бдительны, работайте с повышенным вниманием и проявляйте благоразумие, когда работаете с электроинструментом. Не используйте электроинструмент, когда вы устали или находитесь под влиянием наркотиков, алкоголя или медикаментов. Момент невнимания при работе с электроинструментом может привести к серьезной производственной травме.
- b) Используйте индивидуальные средства защиты. Носите всегда защитные очки. Индивидуальные средства защиты, такие как маска против пыли, нескользкая обувь, защитный шлем или средства для защиты слуха, используемые в конкретных условиях, снижают риск от производственных травм.
- c) Избегайте невольного пуска инструмента. Убедитесь, что выключатель находится в положение „выключено“ перед включением к источнику питания и/или аккумуляторной батарее перед тем, как его возьмете в руки или переносите. Ношение электроинструмента с пальцем на выключателе или подключение к источнику питания электроинструмента с выключателем во включенном положении является предпосылкой для производственной травмы.
- d) Удалите каждый ключ для затягивания или гаечный ключ перед включением электроинструмента. Ключ для затягивания или гаечный ключ, прикрепленный к вращающейся части электроинструмента, может привести к трудовому инциденту.
- e) Не перегивайтесь. Поддерживайте правильное положение и равновесие в течение всей работы. Это позволит лучше управлять электроинструментом при неожиданных ситуациях.
- f) Носите подходящую рабочую одежду. Не носите широкую одежду или украшения. Держите свои волосы, одежду и перчатки далеко от движущихся частей. Широкая одежда, бижутерия или длинные волосы могут попасть в движущуюся часть.
- g) Если электроинструмент снабжен приспособлением для пыли, убедитесь, что они правильно установлены и правильно используются. Использование этих устройств может понизить связанные с пылью опасности.

4. ЭКСПЛУАТАЦИЯ И УХОД ЗА ЭЛЕКТРОИНСТРУМЕНТАМИ

- a) Не перегружайте электроинструмент. Используйте правильно выбранный электроинструмент согласно его предназначению. Правильно подобранный электроинструмент

работает лучше и безопасней для объявленного режима работы, для которого он спроектирован.

- b) Не используйте электроинструмент в случае, если выключатель не переключается во включенное и исключенное положение. Каждый электроинструмент, который не может управляться с помощью его выключателя, опасен и подлежит ремонту.
- c) Отключите штепсель от электросети перед тем, как начать любые настройки, перед заменой принадлежностей или перед тем, как убрать электроинструмент для хранения. Эти меры предосторожности снижают риск невольного пуска электроинструмента.
- d) Сохраняйте неиспользованные электроинструменты в местах, недоступных для детей и не позволяйте обслуживающему персоналу, который не знаком с электроинструментом или инструкциями по эксплуатации, работать с ним. Электроинструменты являются опасными в руках необученных потребителей.
- e) Проверяйте электроинструменты. Проверяйте, работают ли нормально и движутся ли свободно движущиеся части, находятся ли в целости и исправности части, а также проверьте все прочие обстоятельства, которые могут неблагоприятно повлиять на работу электроинструмента. Если он поврежден, электроинструмент необходимо отремонтировать перед его дальнейшим использованием. Много инцидентов причиняются от плохо обслуживаемых электроинструментов.
- f) Поддерживайте режущие инструменты острыми и чистыми. Правильно поддерживаемые режущие инструменты с острыми режущими углами реже блокируются и проще управляются.
- g) Используйте электроинструмент, принадлежности и части инструмента и т.д. в соответствии с этими инструкциями и способом, предусмотренным для конкретного типа электроинструмента, имея в виду рабочие условия и работу, которую необходимо выполнять. Использование электроинструмента для работы не по предназначению может привести к опасной ситуации.

5. ОБСЛУЖИВАНИЕ

- a) Ремонтируйте ваш электроинструмент у квалифицированного специалиста по ремонту, при этом используйте только оригинальные запасные части. Это обеспечивает сохранение безопасности электроинструмента.

Дополнительные правила по безопасности при работе с пистолетами горячего воздуха

- Для предотвращения возможного перегрева всегда до конца раскручивайте кабель удлинителя с кабельным барабаном.
- В случае необходимости использования удлинителя, убедитесь, что его сечение соответствует номинальному току используемого электроинструмента, а также и в исправности удлинителя.
- Всегда выключайте электроинструмент перед тем, как его оставить.



ПРЕДОСТЕРЕЖЕНИЕ: Перед подключением электроинструмента к сети питания убедитесь в том, что напряжение питания соответствует напряжению, указанному на этикетке электроинструмента.

- Напряжение питания, которое выше номинального, может нанести серьезные травмы потребителю, а также и повреждение машине.
- Если Вы не уверены в том, каково напряжение, не включайте электроинструмент.
- Если напряжение ниже номинального, электродвигатель будет поврежден.
- Электроинструмент должен использоваться только по назначению. Любое другое использование, отличающееся от описанного в настоящей инструкции, будет считаться неправильным использованием. Ответственность за любое повреждение или ущерб, проистекающие от неправильного использования, будет нести потребитель, а не производитель.
- Носите защитные перчатки и защитные очки.
- Не дотрагивайтесь до воздушного сопла и нагретых частей; они нагреваются до очень высокой температуры.
- Во время работы держите воздушное сопло на расстоянии более 50 мм от поверхностей, которые обрабатываете, чтобы она не препятствовала воздушному потоку.
- Не задерживайте воздушный поток в одном направлении слишком долго.
- Никогда не направляйте воздушное сопло к лицу.
- Никогда не направляйте воздушный поток на людей или животных.
- Никогда не пользуйтесь пистолетом для сушки волос или одежды.
- Не оставляйте пистолет включенным без надзора.
- Никогда не пользуйтесь пистолетом вблизи легко возгораемых газов или взрывоопасных материалов (существует опасность возникновения взрыва).
- При работе с пластмассой, краской, лаком и другими подобными материалами, существует вероятность отделения легко воспламеняющихся или ядовитых газов; поэтому предварительно

осведомитесь о составе материалов, с которыми будете работать.



ПРЕДОСТЕРЕЖЕНИЕ: Тепло может передаваться и на материалы, находящиеся вне Вашего поля зрения. Всегда обеспечивайте наличие ведра с водой или огнетушителя поблизости в качестве предохранительной меры в случае воспламенения материала.

- Никогда не вставляйте предметы в воздушное сопло.
- При употреблении пистолета под открытым небом, соедините его через предохранительный выключатель тока утечки (выключатель дефектного тока) с максимальным током питания 30 мА и используйте только удлинитель, предназначенный для работы в открытом месте и снабженный водозащищенными контактами.
- Берегите кабель от горячего воздушного потока и воздушного сопла.
- Храните кабель вдали от горячих предметов и острых кромок.
- Не пользуйтесь электроинструментом в комбинации с химическими растворителями.
- Обеспечьте хорошую вентиляцию в рабочей зоне.
- Работайте внимательно; следите за своими действиями и никогда не пользуйтесь пистолетом в уставшем состоянии.
- Займите стабильную позу; не наклоняйтесь и не выгибайтесь слишком вперед, особенно когда Вы находитесь на лестнице или платформе.
- Выключите пистолет и выньте штепсель после окончания работы.
- В случае электрического или механического повреждения, немедленно отключите пистолет и выньте штепсель из розетки.
- Перед тем как убрать пистолет, оставьте его охлаждаться на минимум 30 минут.



ПРЕДОСТЕРЕЖЕНИЕ: Не закрывайте вентиляционные отверстия (3) в задней части корпуса.

- Для правильной эксплуатации этого электроинструмента следует соблюдать правила безопасности, общие инструкции и указания по работе, указанные здесь. Все потребители должны быть ознакомлены с этой инструкцией по эксплуатации и быть информированы о потенциальных рисках при работе с электроинструментом. Дети и физически слабые лица не должны пользоваться электроинструментом. Дети должны быть под непрерывным наблюдением, если они находятся вблизи места, где используется электроинструмент. Обязательно следует принять превентивные меры по безопасности. То же самое касается и соблюдения основных правил, касающихся профессионального здоровья и безопасности.
- Производитель не несет ответственности за внесенные потребителем изменения электро-

инструмента или за повреждения, вызванные этими изменениями.

- Электроинструмент не следует использовать под открытым небом в дождливую погоду, во влажной среде (после дождя) или вблизи легко воспламеняющихся жидкостей и газов. Рабочее место должно быть хорошо освещено.

Знакомство с электроинструментом

Перед началом работы с настоящим электроинструментом ознакомьтесь со всеми оперативными особенностями и условиями безопасности.

Используйте электроинструмент и его принадлежности только по назначению. Любое другое использование строго запрещается.

1. Сопло
2. Защитный браслет
3. Вентиляционные отверстия
4. Приспособление для подвешивания
5. Регулятор температуры (HAG 1600E, HAG 2000E)
6. Выключатель
7. Редуцирующее сопло
8. Стеклозащитное сопло
9. Отражающее сопло
10. Плоское сопло



Указания по работе

Этот электроинструмент питается однофазным переменным напряжением. Он оснащен двойной изоляцией согласно EN 60335-1 и может подсоединяться к розеткам без защитных клемм. Радиопомехи соответствуют Директивы Европейского парламента и Совета 2004/108/ЕС относительно электромагнитной совместимости.

Пистолет предназначен для удаления краски, формований и горячей посадки пластмассовых изделий и нагрева труб из термоусадочной пластмассы, а также для ослабления клеенных соединений и оттаивания замерзших водопроводных труб.

ПЕРЕД НАЧАЛОМ РАБОТЫ

- Проверьте соответствует ли напряжение электрической сети напряжению, обозначенному на табличке с техническими данными м пистолета.
- Проверьте в каком положении находится выключатель. Электроинструмент присоединяется к сети питания только при выключенном выключателе, поскольку максимальная температура достигается всего за 60 секунд.
- Убедитесь в исправности кабеля питания и штепселя. Если кабель питания поврежден, замена должна быть осуществлена производителем или его сервисным специалистом, во избежание опасностей, связанных с заменой.



ПРЕДОСТЕРЕЖЕНИЕ: Всегда выключайте электроинструмент и вытаскивайте штепсель из розетки перед любой настройкой, обслуживанием или уходом.

- Перед каждым употреблением проверяйте исправность пистолета, а в случае дефекта, немедленно обратитесь к квалифицированному специалисту. Никогда не вскрывайте пистолет сами.
- Расстояние между соплом и обрабатываемым материалом варьирует в зависимости от вида материала, но независимо от положения регулятора всегда держите воздушное сопло на расстоянии более 50 мм от обрабатываемых поверхностей.
- Все операции с пистолетом (за исключением удаления краски с окон) могут производиться без помощи принадлежностей; употребление подходящих принадлежностей, однако, облегчает работу и значительно улучшает качество результатов.

ВЫБОР ТЕМПЕРАТУРНОГО ДИАПАЗОНА

Пистолет горячего воздуха может работать в двух температурных режимах:

1. Низкая температура (50-400°C): используется в случаях, когда не допускается чрезмерный нагрев обрабатываемой детали или окружающих поверхностей.
2. Высокая температура (50-550°C): используется для более быстрого нагрева обрабатываемой детали или окружающих поверхностей, а также при большом расстоянии между соплом и деталью.

До начала работы рекомендуем выбрать подходящую температуру работы на ненужном куске материала. В таблице, приведенной ниже, указаны ориентировочные положения терморегулятора (5) для различного применения, но всегда начинайте работать при более низкой температуре.

Рекомендуемые положения терморегулятора (Puc. 1):

- Удаление краски: Высокая температура
- Оттаивание водопроводных труб: Высокая температура
- Сгибание пластмассовых изделий: Низкая температура
- Усадка пластмассовых оболочек: Низкая температура

ПУСК – ОСТАНОВКА

Пуск: Установите выключатель (6) в положение I. В начальный период применения пистолета из него может выделяться дым после отключения. Это совершенно нормально и не является признаком повреждения.

Остановка: Установите выключатель (6) в положение O.



ПРЕДОСТЕРЕЖЕНИЕ: После завершения работы всегда оставляйте инструмент соплом вверх для остывания перед тем, как отложить его в сторону или убрать.

Дебит воздушного потока регулируется посредством установки рычага выключателя (6) в положение I или II.

- Минимальный дебит: 190 l/min;
- Максимальный дебит: 350 l/min.

Установите выключатель (6) в положение I, если необходимо беречь окружающие поверхности от чрезмерного нагрева или если обрабатываемая деталь небольшая на вес и существует опасность, что она будет сдута воздушной струей.

РАБОТА С ПИСТОЛОМ В СТАЦИОНАРНОМ ПОЛОЖЕНИИ (Рис. 2)

Поставьте пистолет в вертикальное положение на его заднюю часть.

Убедитесь в том, что поверхность, на которую вы ставите пистолет чистая и незапыленная. Загрязненный воздух может повредить электродвигатель. Убедитесь, что воздушный поток не направлен на вас.

Во избежание падения пистолета во время работы старайтесь не задеть кабель или обезопасить его от выдергивания.

Не прикасайтесь к соплу.



ПРЕДОСТЕРЕЖЕНИЕ: Будьте особенно внимательны при работе с пистолетом в стационарном положении. Существует повышенный риск ожогов соплом или потоком горячего воздуха.

Берегите сопло от попадания предметов или частиц в него.

Держите пистолет внимательно одной рукой; другой рукой выключите его и дайте ему остыть.

РАБОТА В ТРУДНОДОСТУПНЫХ МЕСТАХ

При работе в труднодоступных местах предохраняющий браслет (2) можно демонтировать.



ПРЕДОСТЕРЕЖЕНИЕ: Берегите руки от горячего сопла. При работе со снятым предохранительным браслетом существует повышенный риск ожогов.

Чтобы снять защитный браслет (2), необходимо сначала отключить пистолет и оставить его охладиться. Открутите защитный браслет в направлении часовой стрелки, чтобы демонтировать его.



ПРЕДОСТЕРЕЖЕНИЕ: При удаленном защитном браслете существует повышенный риск воспламенения.

МОНТАЖ И ДЕМОНТАЖ ПРИНАДЛЕЖНОСТЕЙ

Монтаж: соответствующая принадлежность вставляется в сопло (1).

Демонтаж: соответствующая принадлежность вытягивается вперед, после того, как полностью остынет.



ПРЕДОСТЕРЕЖЕНИЕ: Смена принадлежностей осуществляется только при остывшем сопле, переключатель е в положение O и штепсель вынут из розетки.

Пистолет горячего воздуха поставляется с 4 соплами различного предназначения.

Редуцирующее сопло (7): направляет концентрированный поток горячего воздуха на деталь. Оно служит для удаления краски в углах, щелях, с карнизов, орнаментов, дверных выступов и окон и в случаях необходимости аккуратного удаления краски.

Стеклозащитное сопло (8): отклоняет поток тепла от оконных стекол или других хрупких материалов.

Отражающее сопло (9): рассеивает равномерно поток тепла вокруг обрабатываемой детали, служит для оттаивания водопроводных труб, пайки труб, сгибания деталей из пластмассы и для защитных оболочек из термоусадочного материала.

Плоское сопло (10): направляет на обрабатываемую деталь узкий поток воздуха и служит для удаления краски или лака с плоских поверхностей с большой площадью, например двери, стены лестницы и др. Используется вместе со шпателю.

ПРИМЕРЫ ПРИМЕНЕНИЯ

Удаление красок и лаков (Рис. 3)

Держите сопло (10) в приблизительно 50 мм от окрашенной поверхности. Начните работать сначала при более низкой температуре и двигайте сопло вперед-назад пока краска не начнет набухать и на ней не начнут появляться пузырьки. Угол между соплом и рабочей поверхностью должен составлять между 30° и 40°. Сразу же устранили краску скребком или шпателю. В противном случае она снова затвердеет. Чтобы избежать воспламенения, сразу же удалите краску и частицы инструмента. По мере возможности соскабливайте вдоль волокон древесины. Направляйте поток горячего воздуха точно перед шпателю, чтобы достичь непрерывности работы. Не направляйте поток горячего воздуха слишком долго на одну область, поскольку в таком случае краска сгорит и это затруднит ее удаление.

Таким же образом можете удалить и стикер с окрашенной поверхности, поскольку тепло размягчит

склеивающее вещество. В таком случае будьте внимательны и не направляйте горячую струю воздуха слишком долго на стикер, поскольку таким образом Вы повредите и краску под ним.



ПРЕДОСТЕРЕЖЕНИЕ: Будьте внимательны при удалении слоев краски со старых зданий существует вероятность, что здания были окрашены красками, содержащими свинец, который очень токсичен. Даже в небольших количествах свинец может причинить серьезные повреждения мозга и нервной системы, наиболее уязвимыми являются маленькие дети и беременные женщины. При наличии такого вида краски не используйте пистолет, а проконсультируйтесь со специалистом.

Удаление краски или лака с окон (Рис. 4)

Во время работы вблизи стекол всегда используйте защитное сопло (8) и (10). Перед включением выключателя (6) проверьте правильно ли направлено сопло, так чтобы отклонять поток тепла от стекла. При переходе от горизонтальным к вертикальным поверхностям, поворачивайте сопло или пистолет на 90°. Если Вы захотите повернуть сопло, подождите, пока оно остынет. Чтобы удалить краску с профильной поверхности, используйте скребок и/или мягкую проволочную щетку.



ПРЕДОСТЕРЕЖЕНИЕ: Стекло является хрупким материалом и легко ломается.



ПРЕДОСТЕРЕЖЕНИЕ: Не используйте пистолет для удаления краски с окон с металлическими рамами или рамками, металл является теплопроводящим материалом и его нагревание может вызвать поломку стекла.

Оттаивание замерзших водопроводных труб (Рис. 5)

Используйте отражающее сопло (9). Начните нагревать замерзшую трубу от конца к середине.

Будьте внимательны при оттаивании пластмассовых труб и особенно в местах соединения, чтобы не повредить их.



ПРЕДОСТЕРЕЖЕНИЕ: Иногда трудно отличить пластмассовые водопроводные трубы от газопроводных труб. Ни при каких обстоятельствах не нагревайте газопроводные трубы. Это исключительно опасно - существует риск взрыва.

Горячая спайка пластмассовых труб (Рис. 6)

Используйте редуцирующее (7) или отражающее (9) сопло.

Части, подлежащие горячей спайке, должны быть из одинакового материала.

Предварительно почистите и удалите масло с обеих частей.

Нагревайте место соединения одной трубы, пока пластмасса не станет липкой и поставьте другую трубу.

Обратите внимание на то, что разница между температурами липкого и сжиженного состояния пластмасс очень незначительна.

Защитные оболочки из термоусадочного материала (Рис. 7)

Используйте отражающее (9) или редуцирующее (7) сопло.

Выберите термоусадочную обвязку подходящего диаметра, соответствующего диаметру детали (напр. кабельный наконечник).

Нагрейте равномерно обвязку.

Сгибание пластмассовых труб (Рис. 8)

Используйте отражающее сопло (9).

Установите пистолет в стационарное положение соплом вверх.

Наполните трубу песком и запечатайте оба ее конца во избежание деформации или перелома трубы.

Нагрейте трубу равномерно, двигая сопло от одного конца в другой.

Согните трубу.

Техническое обслуживание



ПРЕДОСТЕРЕЖЕНИЕ: Всегда выключайте электроинструмент и вытаскивайте штепсель из розетки перед любой проверкой или техническим обслуживанием.

Регулярно проверяйте, прочно ли затянуты винты корпуса.

УБОРКА

Для безопасной работы всегда содержите пистолет и вентиляционные отверстия в чистоте.

Регулярно проверяйте вентиляционную решетку около электродвигателя или около переключателя по поводу проникшей пыли или на наличие инородных тел. Используйте мягкую щетку для удаления накопившейся пыли. Для защиты глаз во время уборки носите защитные очки.

Если корпус машины нужно почистить, протрите его мягкой влажной тряпкой. Можно использовать слабый препарат для мытья.



ПРЕДОСТЕРЕЖЕНИЕ: Не допускается использование спирта, бензина или других растворителей. Никогда не используйте разъедающие препараты для чистки пластмассовых частей.



ПРЕДОСТЕРЕЖЕНИЕ: Не допускается контакт воды с пистолетом.

ВАЖНО! Чтобы обеспечить безопасную работу электроинструментом и его надежность, все действия по ремонту, обслуживанию и регулированию следует осуществлять в специализированных сервисах SPARKY с использованием только оригинальных резервных частей.

Гарантия

Гарантийный срок электроинструментов SPARKY указан в гарантийной карте.

Неисправности, появившиеся в результате естественного изнашивания, перегрузки или неправильной эксплуатации, не входят в гарантийные обязательства.

Неисправности, появившиеся вследствие применения некачественных материалов и/или из-за производственных ошибок, устраняются без дополнительной оплаты путем замены или ремонта.

Рекламации дефектного электроинструмента SPARKY принимаются в том случае, если машина будет возвращена поставщику, или специализированному гарантийному сервису в не разобранном (первоначальном) состоянии.

Замечания

Внимательно прочтите всю инструкцию по эксплуатации перед тем, как приступить к использованию этого изделия.

Производитель сохраняет за собой право вносить в свои изделия улучшения и изменения, а также изменять спецификации без предупреждения.

Спецификации для разных стран могут различаться.

Зміст

Введення.....	66
Технічні дані.....	68
Загальні інструкції з безпеки при роботі електроінструменту.....	68
Додаткові правила техніки безпеки при роботі електроінструментів.....	69
Знайомство с електроінструментом.....	A/70
Вказівки по роботі.....	71
Технічне обслуговування.....	72
Гарантія.....	73

РОЗПАКУВАННЯ

У відповідність із загальноприйнятими технологіями великосерійного виробництва, майже не існує ризику поломки Вашого електроінструменту, або відсутності будь-якої з його частин. Якщо Ви все ж таки встановили пошкодження, не використовуйте електроприлад до тих пір, поки дефектна частина не буде замінена, а несправність - усунена. Порушення цієї рекомендації може призвести до серйозного трудового інциденту.

ЗБІРКА

Електроінструмент поставляється в упакованому і повністю зібраному вигляді.

Введення

Придбаний Вами електроінструмент SPARKY перевершить Ваші очікування. Він зроблений у відповідності до високих стандартів якості SPARKY, що відповідають суворим вимогам споживача. Його легко обслуговувати і він безпечний при експлуатації, при правильному використанні цей електроінструмент буде служити Вам довгі роки.



ЗАСТЕРЕЖЕННЯ!

Прочитайте уважно і цілком інструкцію з експлуатації, перед використанням новопридбаного електроінструменту SPARKY. Зверніть спеціальну увагу на параграфи, позначених словом "Застереження". У Вашого електроінструменту SPARKY багато якостей, які полегшують роботу. При розробці цього інструменту основну увагу було направлено на безпеку, експлуатаційні якості і надійність, які полегшують його обслуговування і експлуатацію.



Не викидайте електроінструменти разом з побутовими відходами!

Відходи від електричних виробів не варто збирати разом з побутовими відходами. Будь ласка, викидайте в місця, призначених для цього. Зв'яжіться з місцевою владою або представником для консультації щодо повторної переробки.



ОХОРОНА НАВКОЛИШНЬОГО СЕРЕДОВИЩА

З урахуванням охорони навколишнього середовища електроінструмент, приналежності й упаковка повинно надати відповідній переробці для повторного використання сировини, що міститься в них. Для полегшення повторної переробки деталей, зроблених з штучних матеріалів, вони позначені відповідним чином.

ОПИС СИМВОЛІВ

На таблиці з даними електроінструменту нанесені спеціальні символи. Вони являють собою важливу інформацію про використання інструмента і його характеристики.



Подвійна ізоляція з метою додаткового захисту



Електроніка для попереднього налаштування швидкост



Відповідає чинним європейським директивам



Відповідність вимогам російських нормативних документів



Відповідність вимогам українських нормативних документів



Ознайомтеся з інструкцією з експлуатації



YYYY-Www

Термін виробництва, де змінними символами є:
YYYY - рік випуску, ww – черговий календарний тиждень

HAG

ТЕРМОПОВІТРЯДУВ (ТЕРМОПІСТОЛЕТ)

Технічні дані

Модель:	HAG 1600	HAG 1600E
▪ Споживана потужність	1600 W	1600 W
▪ Дебіт потоку повітря	I: 210 l/min II: 350 l/min	I: 190 – 210 l/min II: 310 – 350 l/min
▪ Температура повітряного потоку сопла	I: 400°C II: 550°C	I: 50 – 400°C II: 50 – 550°C
▪ Вага (EPTA процедура 01/2003)	0.85 kg	0.85 kg
▪ Клас захисту (EN 60335-1) 	II	II
ІНФОРМАЦІЯ ПРО ШУМ ТА ВІБРАЦІЇ		
▪ Рівень шуму:		
A-зважений рівень звукового тиску L_{pA}	62.4 dB(A)	62.4 dB(A)
Неопределенність K_{pA}	2 dB	2 dB
A-зважений рівень звукової потужності L_{WA}	72.4 dB(A)	72.4 dB(A)
Неопределенність K_{WA}	2 dB	2 dB
 Використовуйте засоби захисту від шуму!		
▪ Рівень вібрації		
Показник вібрацій a_{hv}	4.17 m/s ²	4.17 m/s ²
Неопределенність K	1.5 m/s ²	1.5 m/s ²

Загальні вказівки з безпеки при роботі з електроприладами

 **ЗАСТЕРЕЖЕННЯ!** Прочитайте всі ЗАСТЕРЕЖЕННЯ і вказівки з безпеки. Недодержання попереджень і вказівок з безпеки може призвести до ураження електричним струмом, пожежі та / або важкого поранення.

Збережіть всі застереження та вказівки для подальшого використання.

Термін "електроприлад" у всіх зазначених нижче застереженнях стосується вашого електроприладу, з живленням від мережі (з кабелем), та / або електроприладу з живленням від акумуляторної батареї (без кабелю).

1. БЕЗПЕКА РОБОЧОГО МІСЦЯ

- Утримайте робоче місце в чистоті і добре освітленим. Безлад і недостатнє освітлення є передумовою виникнення трудових інцидентів.
- Не працюйте з електроприладами у вибухо-небезпечній атмосфері при наявності займистих рідин, газів або пилу. Електроприлади створюють іскри, що можуть займати пил або пари.
- Тримайте дітей та сторонніх осіб на відстані, коли працюєте з електроприладом. Розсію-

вання уваги може призвести до втрати контролю з Вашого боку.

2. ЕЛЕКТРИЧНА БЕЗПЕКА

- Штепселі електроприладів повинні відповідати контактним гніздам. Ніколи не змінюйте штепсель у будь-який спосіб. Не використовуйте будь-які адаптерні штепселі для електроприладів із захисним заземленням. Використання оригінальних штепселів і відповідних їм контактів зменшує ризик удару електричним струмом.
- Уникайте дотику тіла з землею або заземленими поверхнями, такими як труби, радіатори, кухонні плити та холодильники. Якщо ваше тіло заземлене, існує підвищений ризик ураження електричним струмом.
- Не залишайте електроприлади під дощем або у вологому середовищі. Проникнення води в електроприлади підвищує ризик ураження електричним струмом.
- Використовуйте кабель за призначенням. Ніколи не використовуйте кабель для перенесення електроприладу, натягування або відключення штепселя з контактного гнізда. Тримайте кабель далеко від тепла, олії, гострих кутів, що рухаються. Пошкоджені або заплутані кабелі підвищують ризик поразок електричним струмом.
- Під час зовнішніх робіт використовуйте подовжувач, що підходить для цих цілей. Використання подовжувача, призначеного для зовнішніх робіт, зменшує небезпеку від ураження

електричним струмом.

- f) У випадку, якщо робота з електроприладом у вологому середовищі неминуча, використовуйте запобіжний пристрій, який робить на залишковому струмі для переривання подачі струму. Використання запобіжного пристрою зменшує ризик ураження електричним струмом.

3. ОСОБИСТА БЕЗПЕКА

- a) Будьте пильні, працюйте з підвищеною увагою і проявляйте розсудливість, коли працюєте з електроприладом. Не використовуйте електроприлад, коли ви стомлені, або під впливом наркотиків, алкоголю, медикаментів, тощо. Одна мить неуваги при роботі з електроприладом може призвести до серйозної виробничої травми.
- b) Використовуйте індивідуальні засоби захисту. Носіть завжди захисні окуляри. Індивідуальні засоби захисту, такі як маска проти пилу, неслизьке взуття, захисний шолом або засоби для захисту слуху, що використовуються в конкретних умовах, знижують ризик виникнення виробничих травм.
- c) Уникайте мимовільного пуску інструменту. Переконайтеся, що вимикач знаходиться в положенні “вимкнено” перед включенням в джерело живлення та / або акумуляторної батареї, перед тим, візьмете в руки або перенесите. Носіння електроприладу з пальцем на вимикачі або підключення до джерела живлення електроінструменту з вимикачем у включеному положенні є передумовою для виробничої травми.
- d) Видаліть кожен гайковий ключ перед включенням електроприладу. Ключ для затягування або гайковий ключ, прикріплений до частини електроприладу, що обертається, може призвести до трудового інциденту.
- e) Не простягайтесь занадто. Підтримуйте правильне положення і рівновагу протягом всієї роботи. Це дозволить краще керувати електроприладом у несподіваних ситуаціях.
- f) Носіть придатний одяг. Не носіть широкий одяг або прикраси. Тримайте своє волосся, одяг і рукавички далеко від рухомих частин. Широкий одяг, біжутерія та довге волосся можуть потрапити в рухомі частини.
- g) Якщо електроприлад має пристосування для пилу, переконайтеся, що воно правильно встановлено і правильно використовується. Використання цих пристроїв може знизити пов'язані з пилом небезпеки.

4. ЕКСПЛУАТАЦІЯ І ДОГЛЯД ЗА ЕЛЕКТРОПРИЛАДАМИ

- a) Не перевантажуйте електроприлад. Використовуйте правильно вибраний електроприлад згідно з його призначенням. Правильно підібраний електроприлад працює краще і безпечніше для оголошеного режиму роботи, для якого він спроектований.
- b) Не використовуйте електроприлад у випадку,

якщо вимикач не переходить у включену і виключену позицію. Кожен електроприлад, який не може управлятися за допомогою вимикача, є небезпечним і підлягає ремонту.

- c) Вимкніть штепсель від електромережі перед тим, як почати будь-які налаштування, перед заміною приладдя або перед тим, як прибрати електроприлад для зберігання. Ці запобіжні заходи знижують ризик мимовільного пуску електроприладу.
- d) Зберігайте невикористані електроприлади в місцях, недоступних для дітей, і не дозволяйте користуватися ним обслуговуючому персоналу, який не знайомий з електроприладом або інструкціями з експлуатації. Електроприлади є небезпечними в руках ненавчених споживачів.
- e) Перевіряйте електроприлади. Перевіряйте, чи працюють нормально і рухаються вільно рухомі частини, чи знаходяться в цілості і справності усі частини, а також перевіряйте всі інші обставини, які можуть негативно вплинути на роботу електроприладу. У разі ушкодження електроприлад необхідно відремонтувати перед його подальшим використанням. Багато інцидентів заподіюються у випадку поганого обслуговування електроприладів.
- f) Підтримуйте різьучі інструменти гострими і чистими. Правильно підтримані різьучі інструменти з гострими кутами рідше блокуються і простіше управляються.
- g) Використовуйте електроприлад, приналежності (комплектуючі) і частини інструменту і т.д. відповідно до цих інструкцій та у засіб, передбачений для конкретного типу електроприладу, маючи на увазі робочі умови і роботу, яку необхідно виконувати. Використання електроприладу для роботи не за призначенням може призвести до небезпечної ситуації.

5. ТЕХНІЧНЕ ОБСЛУГОВУВАННЯ

- a) Ремонтуйте ваш електроприлад у кваліфікованого фахівця з ремонту, при цьому використовуйте тільки оригінальні запасні частини. Це забезпечує безпеку електроприладу.

Додаткові правила техніки безпеки при роботі електроінструментів

- Для запобігання можливого перегріву, завжди розкручуйте кабель подовжувача з кабельного барабана до кінця.
- У разі необхідності використання подовжувача, переконайтеся, що його перетин відповідає номінальному струму використовуюваного електроінструменту, а також переконайтеся в справності подовжувача.
- Завжди вимикайте електроприлад перед тим, як його залишити в бік.



ЗАСТЕРЕЖЕННЯ: Перед включенням приладу у електричну мережу переконайтеся в тому, що напруга струму відповідає напрузі, вказаною на табличці електроінструменту.

- Напруга, якщо вона вище номінальної, може завдати тяжкі травми споживачеві, а також пошкодити машину.
- Якщо Ви не впевнені в розмірі напруги, не вмикайте електроприлади.
- Якщо напруга нижче номінального, електродвигун буде пошкоджено.
- Електроінструмент повинен використовуватися тільки за призначенням. Будь-яке інше використання, що відрізняється від описаного в цій Інструкції, буде вважатися неправильним використанням. Відповідальність за будь-яке пошкодження чи шкоду, що виникають від неправильного використання, буде нести споживач, а не виробник.
- Використовуйте захисні рукавички і захисні окуляри.
- Не торкайтеся до повітряного сопла та нагрітих частин; вони нагріваються до дуже високої температури.
- Під час роботи тримайте повітряне сопло на відстані більше 50 мм від поверхонь, які обробляєте, щоб не перешкоджати повітряному потоку.
- Не затримуйте повітряний потік в одному напрямку надто довго.
- Ніколи не направляйте повітряне сопло в очі.
- Ніколи не направляйте повітряний потік на людей чи тварин.
- Ніколи не користуйтеся інструментом для сушіння волосся або одягу.
- Не залишайте інструмент включеним без нагляду.
- Ніколи не користуйтеся приладом поблизу займистих газів або вибухонебезпечних матеріалів (існує небезпека виникнення вибуху).
- При роботі з пластмасою, фарбою, лаком та іншими подібними матеріалами, існує ймовірність відділення швидко займистих або отруйних газів; тому попередньо слід довідатися про склад матеріалів, з якими будете працювати.



ЗАСТЕРЕЖЕННЯ: Тепло може передатися і на матеріали, що знаходяться поза Вашого поля зору. Завжди забезпечуйте наявність відра з водою або вогнегасника поблизу в якості запобіжної міри у випадку займання матеріалів.

- Ніколи не вставляйте будь-які предмети в повітряний сопло.
- При вживанні інструменту під відкритим небом, з'єднайте його через запобіжний вимикач (вимикач дефектного струму) з максимальним струмом у 30 мА. Використовуйте тільки подовжувач, призначений для роботи у відкритому місці, і забезпечений захищеними від вологи контактами.
- Бережіть кабель від гарячого повітряного потоку і

повітряного сопла.

- Тримайте кабель далеко від гарячих предметів і гострих кутів.
- Не користуйтеся приладом в комбінації з хімічними розчинниками.
- Забезпечте гарну вентиляцію робочої зони.
- Працюйте уважно; слідуйте за своїми діями і ніколи не користуйтеся приладом, якщо ви втомилися.
- Займіть стабільну позу; не нахилийтеся і не витягайтеся занадто вперед, особливо коли знаходитеся на сходах або платформах.
- Вимкніть інструмент та вийміть штепсель після закінчення роботи.
- У випадку електричного або механічного пошкодження, негайно вимкніть електроприлад і витягніть штепсель з розетки.
- Перед тим як прибрати електроінструмент, залиште його охолоджуватися на протязі 30 хвилин.



ЗАСТЕРЕЖЕННЯ: Не закривайте вентиляційні отвори (3) в задній частині корпусу.

- Для правильної експлуатації цього електроінструменту слід дотримуватися правил безпеки, загальних інструкцій та вказівок з роботи, наведених тут.
- Усі споживачі повинні ознайомитися з цією інструкцією з експлуатації та проінформуватися про потенційні ризики при роботі цього електроінструменту. Діти і фізично слабкі особи не повинні користуватися електроприладом. Діти повинні бути під безперервним спостереженням, якщо вони знаходяться поблизу місця, де використовується електроінструмент. Обов'язково слід вжити превентивних заходів безпеки. Те ж саме стосується дотримання основних правил, що стосуються професійного здоров'я і безпеки.
- Виробник не несе відповідальність за внесення споживачем змін в електроінструмент, або за пошкодження, викликані цими змінами.
- Електроінструмент не слід використовувати під відкритим небом в дощову погоду, у вологому середовищі (після дощу) або поблизу легко займистих рідин і газів. Робоче місце повинно бути добре освітлено.

Знайомство с електроінструментом

Перш ніж приступити до використання цього приладу, ознайомтеся з усіма його оперативними особливостями і умовами безпеки. Використовуйте електроприлад і його приналежності тільки за призначенням. Будь-яке інше використання суворо заборонено.

1. Сопло
2. Захисний браслет
3. Вентиляційні отвори
4. Регулювання для підвішування
5. Регулятор температури

6. Вимикач
7. Редуруюче сопло
8. Склозахисне сопло
9. Відображаюче сопло
10. Плоске сопло



Вказівки щодо роботи

Цей електроінструмент працює при однофазному живленні змінної напруги. Він оснащений подвійною ізоляцією згідно з EN 60335-1, і може включатися у розетки без захисних клем. Радіоперешкоди відповідають Директивам Європейського парламенту та Ради 2004/108/ЕС з електромагнітної сумісності. Інструмент призначений для видалення фарби, формування та гарячої посадки пластмасових виробів і нагріву труб з термозбіжної пластмаси, а також для ослаблення заклеєних з'єднань і відтавання замерзлих водопровідних труб.

ПЕРЕД ПОЧАТКОМ РОБОТИ

- Перевірте, чи відповідає напруга електричної мережі напрузі, зазначеній на таблиці з технічними даними електроінструменту.
- Перевірте в якому положенні знаходиться вимикач. Електроінструмент включається до електричної мережі тільки при вимкненому вимикачі, оскільки максимальна температура досягається всього за 60 секунд.
- Переконайтеся у справності кабелю живлення і штепселя. Якщо кабель живлення пошкоджено, заміна повинна бути здійснена виробником або його сервісним фахівцем, щоб уникнути небезпек, пов'язаних із заміною.



ЗАСТЕРЕЖЕННЯ: Завжди вимикайте електроприлади і витягуйте штепсель з розетки перед будь-яким настроюванням, обслуговуванням або доглядом.

- Перед кожним використанням перевіряйте справність електроінструменту, а в разі дефекту негайно зверніться до кваліфікованого фахівця. Ніколи не відкривайте електроінструмент самостійно.
- Відстань між соплом і оброблюваним матеріалом варіює залежно від виду матеріалу, але, незалежно від положення регулятора, завжди тримайте повітряне сопло на відстані більше 50 мм від оброблюваних поверхонь.
- Всі операції (за винятком видалення фарби з вікон) можуть здійснюватись без допомоги приладдя. Однак, вживання відповідного приладдя полегшує роботу і значно покращує якість результатів.

НАСТРОЙКА ТЕМПЕРАТУРНОГО ДІАПАЗОНУ

Термоповітрядув (Термопістолет) може працювати в двох температурних режимах:

1. Низька температура (50-400°C): використовується у випадках, коли не допускається надмір-

ний нагрів оброблюваної деталі або оточуючих поверхонь.

2. Висока температура (50-550°C): використовується для більш швидкого нагріву оброблюваної деталі або оточуючих поверхонь, а також при великій відстані між соплом і деталлю.

До початку роботи рекомендуємо підібрати відповідну температуру роботи на непотрібному шматку матеріалу. У таблиці, наведеній нижче, вказані орієнтовні положення терморегулятора (5) для різного застосування, але завжди починайте працювати при більш низькій температурі.

Рекомендовані позиції терморегулятора (мал. 1):

Видалення фарби:	Висока температура
Відтавання водопровідних труб:	Висока температура
Згинання пластмасових виробів:	Низька температура
Усадка пластмасових оболонок:	Низька температура

ПУСК – ЗУПИНКА

- Пуск: Встановіть вимикач (6) у положення "I". У початковий період застосування інструменту з нього може виділятися дим після виключення. Це абсолютно нормально і не є ознакою пошкодження.
- Зупинка: Встановіть вимикач (6) у положення "O".



ЗАСТЕРЕЖЕННЯ: Після завершення роботи завжди залишайте інструмент соплом вгору для охолодження, перед тим, як відкласти його в бік або прибрати.

Дебіт повітряного потоку регулюється за допомогою установки важеля вимикача (6) в положення I або II. Мінімальний дебіт: 190 л / min; Максимальний дебіт: 350 л / min.

Встановіть вимикач (6) в положення I, якщо необхідно зберегти навколишні поверхні від надмірного нагріву, або якщо у оброблюваної деталі невелику вагу, і існує небезпека, що її може здути повітряний струмень.

ВИКОРИСТАННЯ ІНСТРУМЕНТУ В СТАЦІОНАРНОМУ ПОЛОЖЕННІ (Мал. 2)

Поставте пістолет у вертикальне положення на його задню частину.

Переконайтеся, що поверхня, на яку ви ставите пістолет, чиста і не заплілена. Забруднене повітря може пошкодити електродвигун.

Переконайтеся, що повітряний потік не спрямований на вас.

Щоб уникнути падіння пістолета під час роботи намагайтеся не зачепити кабель або обезпечити його від висмикування.

Не торкайтеся соплу.



ЗАСТЕРЕЖЕННЯ: Будьте особливо уважні при роботі з пістолетом в стаціонарному положенні. Існує підвищений ризик опіків соплом або потоком гарячого повітря.

Бережіть сопло від попадання в нього предметів або часток.

Утримуючи пістолет уважно однією рукою, іншою рукою вимкніть його і дайте йому охолонути.

РОБОТА У ВАЖКОДОСТУПНИХ МІСЦЯХ

Під час роботи в важкодоступних місцях браслет (2) можна демонтувати.



ЗАСТЕРЕЖЕННЯ: Бережіть руки від гарячого сопла. Під час роботи зі знятим запобіжним браслетом існує підвищений ризик опіків.

Щоб зняти захисний браслет (2), необхідно спочатку вимкнути електроприлади і дати йому охолонути. Відкрутіть захисний браслет в напрямку годинникової стрілки, і демонтуйте його.



ЗАСТЕРЕЖЕННЯ: При віддаленію захисному браслеті підвищується небезпека займання.

МОНТАЖ І ДЕМОНТАЖ ПРИЛАДДА

Монтаж: відповідна приналежність вставляється в сопло (1).

Демонтаж: після того, як повністю охолоне, відповідна приналежність нересувається вперед і знімається.



Застереження: Зміна приладдя здійснюється тільки після охолодження сопла, з перемикачем в положенні "О" і виїнятим з розетки штепселем.

Електроінструмент поставляється з 4 соплами різного призначення.

Редукує сопло (7): направляє концентрований потік гарячого повітря на деталь. Служить для видалення фарби в кутах, щілинах, з карнизів, орнаментів, дверних виступів і вікон, а також при необхідності обережного видалення фарби.

Склозахисне сопло (8): відхиляє потік тепла від віконного скла або інших крихких матеріалів.

Відображаюче сопло (9): розсієє рівномірно потік тепла навколо оброблюваної деталі, служить для відтавання водопровідних труб, слайки труб, згинання деталей з пластмаси і для захисних оболонок з термозбіжного матеріалу.

Плоске сопло (10): спрямовує на оброблювану деталь вузький потік повітря, і служить для видалення фарби або лаку з плоских поверхонь великої площі,

наприклад дверей, стін, сходів і ін. Використовується разом зі шпателя.

ПРИКЛАДИ ЗАСТОСУВАННЯ

Видалення фарб і лаків (мал. 3)

Тримайте сопло (10) приблизно в 50 мм від пофарбованої поверхні. На початку працюйте при більш низькій температурі, рухайте сопло назад - вперед, поки фарба не почне набухати і на ній не почнуть з'являтися бульбашки. Кут між соплом і робочою поверхнею має становити від 30 ° до 40 °. Відразу ж усуньте фарбу скребком або шпателем. В іншому випадку вона знову затвердіє. Щоб уникнути займання, відразу ж видаліть фарбу і частини з інструменту. У міру можливості, зіскоблювайте вздовж волокон деревини. Направляйте потік гарячого повітря точно перед шпателю, щоб досягти безперервності роботи. Не спрямовуйте потік гарячого повітря занадто довго на одну область, оскільки в такому випадку фарба згорить і це ускладнить її видалення.

Таким же чином можете видалити і наклейку з пофарбованої поверхні, оскільки тепло розм'якшує клейкі речовини. У цьому випадку будьте уважні і не направляйте гарячу струмінь повітря занадто довго на наклейку, тому що це може пошкодити фарбу під наклейкою.



ЗАСТЕРЕЖЕННЯ: Будьте уважні при видаленні шарів фарби зі старих будівель: існує ймовірність, що будівлі були пофарбовані фарбами, що містять свинець, який дуже токсичний. Навіть у невеликих кількостях свинець може заподіяти серйозні пошкодження мозку та нервової системи, найбільш вразливими є маленькі діти і вагітні жінки. При наявності такого виду фарби не використовуйте пістолет, а проконсультуйтеся з фахівцем.

Видалення фарби або лаку з віконних рам (мал. 4)

Під час роботи поблизу скла завжди використовуйте захисне сопло (8) і (10). Перед включенням вимикача (6) перевірте чи правильно направлено сопло, так щоб відхиляти потік тепла від скла. При переході від горизонтальних до вертикальних поверхонь, повертайте сопло або пістолет на 90°. Якщо необхідно повернути сопло, почекайте, поки воно охолоне. Щоб видалити фарбу з профільної поверхні, використовуйте скребок і / або дротяну м'яку щітку.



ЗАСТЕРЕЖЕННЯ: Скло є крихким матеріалом і легко б'ється..



ЗАСТЕРЕЖЕННЯ: Не використовуйте пістолет для видалення фарби з вікон з металевими рамами або рамками: метал є провідником тепла, і його нагрівання може призвести до пошкодження (биття) скла.

Відтавання замерзлих водопровідних труб (мал. 5)

Використовуйте відображаюче сопло (9).

Почніть нагрівати замерзлу трубу від кінця до середини.

Дійте обережно при відтаванні пластмасових труб і особливо в місцях з'єднання, щоб не пошкодити їх.



ЗАСТЕРЕЖЕННЯ: Іноді важко відрізати пластмасові водопровідні труби від газопровідних труб. Ні за яких обставин не нагрівайте газопровідні труби. Це виключно небезпечно - існує ризик вибуху!

Гаряча спайка пластмасових труб (мал. 6)

Використовуйте редукуюче (7) або відображаюче (9) сопло.

Частини, що підлягають гарячій спайці, повинні бути з однакового матеріалу.

Попередньо почистіть і знежиріть обидві частини.

Нагрівайте місце з'єднання однієї труби, поки пластмаса не стане липкою, і пристосуйте іншу трубу.

Зверніть увагу на те, що різниця між температурами липкого і скрапленого стану пластмас дуже незначна.

Захисні оболонки з термозбіжною матеріалу (мал. 7)

Використовуйте відображаюче (9) або редукуюче (7) сопло.

Виберіть термоусадочну обв'язку відповідного діаметру, відповідно діаметру деталі (напр. кабельний наконечник).

Нагрійте рівномірно обв'язування.

Згинання пластмасових труб (мал. 8)

Використовуйте відображаюче сопло (9).

Вставте пістолет у стаціонарне положення соплом вгору.

Наповніть трубу піском і запечатайте обидва її кінця, щоб уникнути деформації або перелому труби.

Нагрійте трубу рівномірно, рухаючи сопло від одного кінця в інший.

Зігніть трубу.

Технічне обслуговування



ЗАСТЕРЕЖЕННЯ: Завжди вимикайте електроприлади і витягуйте штепсель з розетки перед будь-якою перевіркою або технічним обслуговуванням.

Регулярно перевіряйте, чи міцно затягнуті гвинти корпусу.

ЧИЩЕННЯ

Для безпечної роботи завжди утримуйте пістолет і вентиляційні отвори в чистоті.

Регулярно перевіряйте вентиляційну решітку близько електродвигуна або близько перемикача

на наявність прониклого пилу або сторонніх тіл. Використовуйте м'яку щітку для видалення пилу, що накопичився. Для захисту очей під час чищення носить захисні окуляри.

Якщо корпус машини потрібно почистити, протріть його м'якою вологою ганчіркою. Можна використовувати слабкий препарат для миття.



ЗАСТЕРЕЖЕННЯ: Не допускається використання спирту, бензину або інших розчинників. Ніколи не використовуйте роз'їдачі препарати для чищення пластмасових частин.



ЗАСТЕРЕЖЕННЯ: Не допускається контакт електроприладу з водою.

УВАГА! Щоб забезпечити безпечну роботу електроінструменту і його надійність, всі дії з ремонту, обслуговування та регулювання слід здійснювати в спеціалізованих сервісах SPARKY з використанням тільки оригінальних запасних частин.

Гарантія

Гарантійний термін електроприладів SPARKY вказаний в гарантійній карті

Несправності, що з'явилися в результаті природного зношування, перевантаження або неправильного користування, не входять до гарантійних зобов'язань.

Несправності, що з'явилися внаслідок застосування неякісних матеріалів та / або через виробничі помилки, усуваються без додаткової оплати шляхом заміни або ремонту.

Рекламації дефектного електроприладу SPARKY приймаються у тому випадку, якщо прилад буде повернуто постачальнику, або спеціалізованому гарантійного сервісу в не розібраному (початковому) стані.

Примітки

Уважно прочитайте всю інструкцію з експлуатації, перед тим, як приступити до використання виробу..

Виробник зберігає за собою право вносити у свої виробі поліпшення і зміни, а також змінювати специфікації без попередження.

Специфікації для різних країн можуть відрізнятися.

Съдържание

Въведение	74
Технически данни	76
Общи инструкции за безопасност при работа с електроинструменти	76
Допълнителни правила за безопасност при работа с пистолети за горещ въздух	77
Запознаване с електроинструмента	A/79
Указания за работа	79
Поддръжка	81
Гаранция	82

РАЗОПАКОВАНЕ

В съответствие с общоприетите технологии на производство е малко вероятно новопридобитият от Вас електроинструмент да е неизправен или някоя от частите му да липсва. Ако забележите, че нещо не е наред, не работете с електроинструмента докато повредената част не се смени или дефектът не бъде отстранен. Неизпълнението на тази препоръка може да доведе до сериозна трудова злополука.

СГЛОБЯВАНЕ

Пистолетът за горещ въздух се доставя опакован и напълно сглобен.

Въведение

Новопридобитият от Вас електроинструмент SPARKY ще надхвърли Вашите очаквания. Той е произведен в съответствие с високите стандарти на качеството на SPARKY, отговарящи на строгите изисквания на потребителя. Лесен за обслужване и безопасен при експлоатация, при правилна употреба този електроинструмент ще Ви служи надеждно дълги години.



ПРЕДУПРЕЖДЕНИЕ!

Внимателно прочетете цялата инструкция за експлоатация преди да използвате новопридобития си електроинструмент SPARKY. Обърнете специално внимание на текстовете, които започват с думата “Предупреждение”. Вашият електроинструмент SPARKY притежава много качества, които ще улеснят Вашата работа. При разработката на този електроинструмент най-голямо внимание е обърнато на безопасността, експлоатационните качества и надеждността, които го правят лесен за поддръжка и експлоатация.



Не изхвърляйте електроинструменти заедно с битовите отпадъци!

Отпадъците от електрически изделия не трябва да се събират заедно с битовите отпадъци. Моля, рециклирайте на местата, предназначени за това. Свържете се с местните власти или представител за консултация относно рециклирането.

ОПАЗВАНЕ НА ОКОЛНАТА СРЕДА



С оглед опазване на околната среда електроинструментът, принадлежностите и опаковката трябва да бъдат подложени на подходяща преработка за повторно използване на съдържащите се в тях суровини. За облекчаване на рециклирането детайлите, произведени от изкуствени материали, са обозначени по съответния начин.

ОПИСАНИЕ НА СИМВОЛИТЕ

Върху табелката с данни на електроинструмента са означени специални символи. Те предоставят важна информация за изделието или инструкции за неговото ползване.



Двойна изолация за допълнителна защита.



Електроника за предварителен избор на скоростта



Съответства на приложимите европейски директиви.



Съответства на изискванията на руските нормативни документи



Съответства на изискванията на украинските нормативни документи





Запознайте се с инструкцията за използване

YYYY-Www Период на производство, където променливи символи са:
YYYY - година на производство, ww - поредна календарна седмица

HAG ПИСТОЛЕТ ЗА ГОРЕЦ ВЪЗДУХ

Технически данни

Модел:	HAG 1600	HAG 1600E
• Консумирана мощност	1600 W	1600 W
• Дебит на въздушния поток	I: 210 l/min II: 350 l/min	I: 190 – 210 l/min II: 310 – 350 l/min
• Температура на въздушния поток при дюзата	I: 400°C II: 550°C	I: 50 – 400°C II: 50 – 550°C
• Тегло (EPTA процедура 01/2003)	0.85 kg	0.85 kg
• Клас на защита (EN 60335-1) 	II	II
Информация за шум и вибрации		
• Излъчване на шум:		
A-претеглено ниво на звуково налягане L_{pA}	62.4 dB(A)	62.4 dB(A)
Неопределеност K_{pA}	2 dB	2 dB
A-претеглено ниво на звукова мощност L_{WA}	72.4 dB(A)	72.4 dB(A)
Неопределеност K_{WA}	2 dB	2 dB
 Използвайте средства за защита от шума!		
• Излъчване на вибрации		
Стойност на излъчените вибрации a_{hv}	4.17 m/s ²	4.17 m/s ²
Неопределеност K	1.5 m/s ²	1.5 m/s ²

Общи указания за безопасност при работа с електроинструменти



ПРЕДУПРЕЖДЕНИЕ! Четете всички предупреждения и указания за безопасност. Неспазването на предупрежденията и указанията за безопасност може да предизвика поражение от електрически ток, пожар и/или сериозно нараняване.

Запазете всички предупреждения и указания за бъдещо ползване.

Терминът "електроинструмент" във всички описани по-долу предупреждения се отнася до вашата електроинструмент, захранван от мрежата (с шнур) и/или електроинструмент, захранван от акумулаторна батерия (без шнур).

1. БЕЗОПАСНОСТ НА РАБОТНОТО МЯСТО

- Поддържайте работното място чисто и добре осветено. Безпорядъкът и недостатъчното осветление са предпоставка за трудови злополуки.
- Не работете с електроинструменти в експлозивни атмосфери при наличие на запаливи течности, газове или прах. Електроинструментите образуват искри, които могат да възпламят праха или парите.
- Дръжте децата и страничните лица на разстояние, когато работите с електроинструмент.

Разсейването може да доведе до загуба на контрол от Ваша страна.

2. ЕЛЕКТРИЧЕСКА БЕЗОПАСНОСТ

- Щепселите на електроинструментите трябва да съответстват на контактите. Никога не променяйте щепсела по какъвто и да било начин. Не използвайте каквито и да са адаптерни щепсели за електроинструменти със защитно заземяване. Употребата на непроменени щепсели и съответстващите им контакти намалява риска за поражение от електрически ток.
- Избягвайте допир на тялото до земя или до заземени повърхности, такива като тръби, радиатори, кухненски печки и хладилници. Ако тялото ви е заземено, съществува повишен риск от поражение от електрически ток.
- Не излагайте електроинструментите на дъжд или във влажна среда. Проникването на вода в електроинструмента повишава риска от поражение от електрически ток.
- Използвайте шнура по предназначение. Никога не използвайте шнура за носене на електроинструмента, опъване или изваждане на щепсела от контактното гнездо. Дръжте шнура далече от топлина, масло, остри ръбове или движещи се части. Увередени или оплетени шнурове повишават риска за поражение от електрически ток.
- При работа с електроинструмента на открито, използвайте удължител, подходящ за работа на открито, намалява риска от поражение от електрически ток.
- Ако работата с електроинструмента във

влажна среда е неизбежна, използвайте предпазно устройство, задействано от остатъчен ток, за прекъсване на захранването. Използването на предпазно устройство намалява риска от поражение от електрически ток.

3. ЛИЧНА БЕЗОПАСНОСТ

- a) Бъдете бдителни, работете с повишено внимание и проявявайте благодарумие, когато работите с електроинструмент. Не използвайте електроинструмента, когато сте уморени или под влияние на наркотици, алкохол или медикаменти. Момент на невнимание при работа с електроинструмент може да предизвика сериозна трудова злополука.
- b) Използвайте лични предпазни средства. Носете винаги средства за защита на очите. Лични предпазни средства, като маска против прах, неплъзгащи се безопасни обувки, защитен шлем или средства за защита на слуха, използвани при конкретните условия, намаляват риска от трудови злополуки.
- c) Избягвайте неволно пускане. Убедете се, че прекъсвачът е в изключено положение преди включване към източник на захранване и/или акумулаторна батерия, преди да го вземете или пренасяте. Носенето на електроинструмент с пръст върху прекъсвача или свързването към източник на захранване на електроинструмент с прекъсвач във включено положение е предпоставка за трудова злополука.
- d) Отстранете всеки ключ за затягане или гаечен ключ преди включване на електроинструмента. Ключ за затягане или гаечен ключ, прикрепен към въртяща се част на електроинструмента, може да предизвика трудова злополука.
- e) Не се пресягайте. Поддържайте правилен стоеж и равновесие през цялото време. Това позволява по-добро управление на електроинструмента при неочаквани ситуации.
- f) Носете подходящо работно облекло. Не носете широки дрехи или бижута. Дръжте косите си, дрехите и ръкавиците далеч от движещи се части. Широки дрехи, бижута или дълги коси могат да се захванат от движещи се части.
- g) Ако електроинструментът е снабден с приспособления за засмукване и улавяне на прах, убедете се, че те са свързани и правилно използвани. Използването на тези приспособления може да намали свързаните с прах опасности.

4. ИЗПОЛЗВАНЕ И ГРИЖИ ЗА ЕЛЕКТРОИНСТРУМЕНТИТЕ

- a) Не претоварвайте електроинструмента. Използвайте правилно избрания електроинструмент според приложението. Правилно избраният електроинструмент работи по-добре и по-безопасно при обявения режим на работа, за който е проектиран.
- b) Не използвайте електроинструмента, ако прекъсвачът не превключва във включено и изключено положение. Всеки електро-

инструмент, който не може да бъде управляван с прекъсвач, е опасен и трябва да бъде ремонтиран.

- c) Разединете щепсела от захранващата мрежа преди да извършите всякакви настройки, преди замяна на принадлежности или преди да приберете електроинструмента за съхранение. Тези предпазни мерки за безопасност намаляват риска от неволно пускане на електроинструмента.
- d) Съхранявайте неизползваните електроинструменти на места, недостъпни за деца и не позволявайте на обслужващи лица, които не познават електроинструмента или не са запознати с тези инструкции, да работят с него. Електроинструментите са опасни в ръцете на необучени потребители.
- e) Поддържайте електроинструментите. Проверявайте движещите се части дали функционират нормално и се движат свободно, целостта и изправността на частите, както и за всякакво друго обстоятелство, което може неблагоприятно да повлияе на работата на електроинструмента. Ако е повреден, електроинструментът трябва да бъде ремонтиран преди по-нататъшно използване. Много злополуки са причинени от лошо поддържани електроинструменти.
- f) Поддържайте режещите инструменти остри и чисти. Правилно поддържаните режещи инструменти с остри режещи ръбове е по-малко вероятно да блокират и са по-лесни за управление.
- g) Използвайте електроинструмента, принадлежностите и частите на инструмента и т.н. в съответствие с тези инструкции и по начин, предвиден за конкретния тип електроинструмент, като вземате предвид работните условия и работата, която трябва да се извършва. Използването на електроинструмента за работа, различна от тази, за която е проектиран, може да предизвика опасна ситуация.

5. ОБСЛУЖВАНЕ

- a) Поддържайте вашия електроинструмент при квалифициран специалист по ремонта, като използвате само оригиналните резервни части. Това осигурява запазването на безопасността на електроинструмента.

Допълнителни правила за безопасност при работа с пистолети за горещ въздух

- За да се предотврати евентуално прегряване, винаги развивайте докрай кабела от удължител с кабелен барабан.
- Когато се налага използването на удължител, убедете се, че сечението му отговаря на номиналния ток на използвания електроинструмент, както и в изправността на удължителя.

- Винаги изключвайте електроинструмента преди да го оставите.



ПРЕДУПРЕЖДЕНИЕ: Преди да включите електроинструмента към захранващата мрежа се уверете, че захранващото напрежение е същото, каквото е указано на табелката на електроинструмента.

- Захранващо напрежение, по-високо от номиналното, може да предизвика сериозни травми на потребителя, както и повреда на машината.
- В случай, че не сте сигурни какво е напрежението, не включвайте електроинструмента.
- В случай, че напрежението е по-ниско от номиналното, електродвигателят ще се повреди.
- Електроинструментът трябва да се използва само по предназначение. Всякава друга употреба, различаваща се от описаната в тази инструкция, ще се счита за неправилна употреба. Отговорността за всякаква повреда или нараняване, произтичащи от неправилна употреба, ще се носи от потребителя, а не от производителя.
- Носете защитни ръкавици и предпазни очила.
- Не докосвайте въздушната дюза и нагретите части; те се нагряват до много висока температура.
- По време на работа дръжте въздушната дюза на разстояние по-голямо от 50 mm от повърхностите, които обработвате, за да не се възпрепятства въздушния поток.
- Не задържайте въздушния поток насочен в една посока прекалено дълго време.
- Никога не насочвайте въздушната дюза срещу лицето си.
- Никога не насочвайте въздушния поток срещу хора или животни.
- Никога не използвайте машината за изсушаване на коса или дрехи.
- Не оставяйте машината включена без надзор.
- Никога не използвайте машината в близост до лесно възпламенили газове или взривоопасни материали (съществува опасност от възникване на експлозия).
- При работа с пластмаса, боя, лак и други подобни материали, има вероятност да се отделят лесно възпламенили или отровни газове; затова предварително се осведомете за състава на материалите, с които ще работите.



ПРЕДУПРЕЖДЕНИЕ: Топлината може да се пренесе и върху материали, извън вашето ползване. Винаги осигурявайте наличието на кофа с вода или пожарогасител наблизо като предпазна мярка в случай на възпламеняване на материала.

- Никога не поставяйте предмети във въздушната дюза.
- При употреба на открито, свържете машината през предпазен изключвател за утечен ток (дефектнотоковок прекъсвач) с максимален ток на действие 30 mA и използвайте само удължител,

предназначен за работа на открито и снабден с водозащитени контакти.

- Пазете кабела от горещия въздушен поток и въздушната дюза.
- Пазете кабела далеч от горещи предмети и остри ръбове.
- Не използвайте електроинструмента в комбинация с химическите разтворители.
- Осигурете добра вентилация на работната зона.
- Работете внимателно; следете действията си и никога не използвайте машината когато сте уморени.
- Заемете стабилно положение на тялото; не се навеждайте или протягайте твърде напред, особено когато сте върху стълба или платформа.
- Изключете машината и извадете щепсела след приключване на работа.
- В случай на електрическа или механична повреда, незабавно изключете машината и извадете щепсела от контакта.
- Преди да приберете машината я оставете да изстине минимум за 30 минути.



ПРЕДУПРЕЖДЕНИЕ: Не закривайте вентилационните отвори (3) в задната част на корпуса.

- За да експлоатирате правилно този електроинструмент, трябва да съблюдавате правилата за безопасност, общите инструкции и указанията за работа, посочени тук. Всички потребители трябва да са запознати с тази инструкция за експлоатация и информирани за потенциалните рискове при работата с електроинструмента. Деца и физически слаби хора не трябва да използват електроинструмента. Децата трябва да бъдат под непрекъснато наблюдение ако се намират в близост до мястото, където се работи с електроинструмента. Задължително е да предприемете и превантивни мерки за безопасност. Същото се отнася и за спазването на основните правила за професионалното здраве и безопасност.
- Производителят не носи отговорност за извършени от потребителя промени върху електроинструмента или за повреди, предизвикани от подобни промени.
- Електроинструментът е предназначен за работа в помещения и зони с нормална пожарна опасност съгласно "Наредба №2 "Противопожарни строително-технически норми". Не се допуска използването му във взривоопасна и пожароопасна среда, при температура на околния въздух над 40°C, в особено влажна среда, при наличие на валежи и в химически активна среда. Работното място трябва да е добре осветено.

Запознаване с електроинструмента

Преди да започнете да работите с този електроинструмент се запознайте с всички оперативни особености и условия за безопасност. Използвайте електроинструмента и принадлежностите му само по предназначение. Всяко друго приложение е изрично забранено.

1. Дюза
2. Защитна гривна
3. Вентилационни отвори
4. Приспособление за окачване
5. Регулатор на температурата (HAG 1600E, HAG 2000E)
6. Прекъсвач
7. Редуцираща дюза
8. Защитна дюза за стъкло
9. Отразяваща дюза
10. Плоска дюза



Указания за работа

Този електроинструмент се захранва от еднофазно променливо напрежение. Той е с двойна изолация съгласно EN 60335-1 и може да се присъединява към контакти без защитни клеми. Радиосмущенията съответстват на Директивата за електромагнитна съвместимост 2004/108/ЕС. Машината е предназначена за премахване на боя, формоване и горещо лепене на пластмасови изделия и нагряване на тръби от термосвиваема пластмаса, както и за разхлабване на слепени връзки и размразяване на замръзнали водопроводни тръби.

ПРЕДИ ДА ЗАПОЧНЕТЕ РАБОТА

- Проверете дали напрежението на електрическата мрежа отговаря на това, означено върху табелката с технически данни на електроинструмента.
- Проверете в какво положение се намира прекъсвачът. Електроинструментът трябва да се присъединява и отделя от захранващата мрежа само при изключен прекъсвач, тъй като максималната температура се достига само за 60 секунди.
- Убедете се в изправността на захранващия кабел и щепсел. Ако захранващият кабел е повреден, замаяната трябва да се извърши от производител или от негов сервизен специалист, за да се избегнат опасностите от замяната.



ПРЕДУПРЕЖДЕНИЕ: Винаги изключвайте електроинструмента и изваждайте щепсела от контакта преди извършване на всякаква настройка, обслужване или поддръжка.

- Преди всяка употреба проверете изправността на машината, а в случай на дефект, незабавно се обърнете към квалифициран специалист. Никога не отваряйте машината сами.
- Разстоянието между дюзата и обработвания

материал варира в зависимост от вида на материала, но независимо от положението на регулатора винаги дръжте въздушната дюза на разстояние по-голямо от 50 mm от повърхностите, които обработвате.

- Всички операции с машината (с изключение на свалянето на боя от прозорци) могат да се извършват без помощта на принадлежности; употребата на подходящи принадлежности обаче улеснява работата и значително подобрява качеството на резултатите.

ИЗБОР НА ТЕМПЕРАТУРНИЯ ДИАПАЗОН

Пистолетът за горещ въздух може да работи в два температурни режима:

1. Ниска температура (50-400°C): използва се в случаите когато не се допуска прекомерно загряване на обработвания детайл или околните повърхности.
2. Висока температура (50-550°C): използва се за по-бързо загряване на обработвания детайл или околните повърхности, както и при голямо разстояние между дюзата и детайла.

Преди започване на работа препоръчваме да изберете подходящата температура за работа върху ненужно парче материал. В таблицата по-долу са посочени ориентировъчни положения на регулатора за температура (5) за различни приложения, но винаги започвайте работа при по-ниска температура.

Препоръчителни положения на регулатора на температурата (Фиг. 1):

- Сваляне на боя: Висока температура
- Размразяване на водопроводни тръби: Висока температура
- Огъване на пластмасови изделия: Ниска температура
- Свиване на пластмасови обвивки: Ниска температура

ПУСКАНЕ - СПИРАНЕ

Пускане: Поставете прекъсвача (6) в положение I. При първоначална употреба е възможно от машината за кратко време да се отделя пушек, това е нещо обикновено и не е признак за повреда.

Спиране: Поставете прекъсвача (6) в положение O.



ПРЕДУПРЕЖДЕНИЕ: След приключване на работа винаги оставете машината да изстине с дюзата нагоре преди да я оставите настрана или да я приберете.

Дебитът на въздушният поток се регулира чрез поставяне на лъста на прекъсвача (6) в положение I или II.

- Минимален дебит: 190 l/min;
- Максимален дебит: 350 l/min.

Поставте прекъсвача (6) в положение I ако е необходимо да предпазите околните повърхности от прекомерно загряване или ако обработвания детайл има малко тегло и има опасност да бъде издухан от въздушната струя.

РАБОТА С МАШИНАТА В СТАЦИОНАРНО ПОЛОЖЕНИЕ (Фиг. 2)

Поставете машината в изправено положение върху задната ѝ част.

Уверете се, че повърхността, върху която поставяте машината, е чиста и незапрашена. Замярсеният въздух може да повреди електродвигателя.

Уверете се, че въздушният поток не е насочен към вас.

За да избегнете събаряне на машината, при работа внимавайте да не закачите кабела или го осигурете срещу издърпване.

Не докосвайте дюзата.



ПРЕДУПРЕЖДЕНИЕ: Бъдете особено предпазливи при работа с машината в стационарно положение. Съществува повишен риск от изгаряне с дюзата или от потока горещ въздух.

Защитете дюзата от попадане на предмети или частици в нея.

Дръжте внимателно машината с една ръка; с другата ръка я изключете и я оставете да изстине.

РАБОТА В ТРУДНОДОСТЪПНИ МЕСТА

При работа в труднодостъпни места предпазната гривна (2) може да се демонтира.



ПРЕДУПРЕЖДЕНИЕ: Пазете ръцете си от горещата дюза. При работа със свалена предпазна гривна съществува повишен риск от изгаряне.

За да свалите защитната гривна (2), е необходимо първо да изключите машината и да я оставите да изстине. Отвийте защитната гривна в посока на часовниковата стрелка за да я демонтирате.



ПРЕДУПРЕЖДЕНИЕ: При свалена защитна гривна съществува повишен риск от възпламеняване.

МОНТАЖ И ДЕМОНТАЖ НА ПРИНАДЛЕЖНОСТИ

Монтаж: съответната принадлежност се поставя в дюза (1).

Демонтаж: съответната принадлежност се издърпва напред след като изстине напълно.



ПРЕДУПРЕЖДЕНИЕ: Смяната на принадлежност се извършва само когато дюзата е студена, превключвателят е в положение **O** и щепселът е изваден от контакта.

Пистолетът за горещ въздух се доставя с 4 дюзи с различно предназначение.

Редуцираща дюза (7): насочва концентриран поток

горещ въздух към детайла. Подходяща е за сваляне на боя в ъгли, процени, корнизи, орнаменти, первази над врати и прозорци и при необходимост от прецизно сваляне на боя.

Защитна дюза за стъкло (8): отклонява топлинния поток от стъклата на прозорци или други крехки материали.

Отразяваща дюза (9): разпръсква равномерно топлинния поток около обработвания детайл, подходяща е за размразяване на водопроводни тръби, спояване на тръби, огъване на детайли от пластмаса и за защитни обвивки от термосвиваем материал.

Плоска дюза (10): насочва към обработвания детайл тесен поток въздух и е подходяща при сваляне на боя или лак от плоски повърхнини с голяма площ, например врати, стени на стълбища и др. Използва се заедно със шпакла.

ПРИМЕРИ ЗА ПРИЛОЖЕНИЕ

Сваляне на бои и лакове (Фиг. 3)

Дръжте дюзата (10) на приблизително 50 mm от боядисаната повърхност. Започнете работа отначало с по-ниска температура и движете дюзата напред-назад докато боята започне да набъбва и да прави мехурчета. Ъгълът между дюзата и работната повърхност трябва да бъде между 30° и 40°. Веднага отстранете боята със стъргалка или шпакла. В противен случай тя отново ще се втвърди. За да избегнете възпламеняване, веднага премахнете боята и частиците от инструмента. По възможност изстъргвайте в посока надлъжно на дървесните влакна. Насочвайте потока горещ въздух точно пред шпаклата за да постигнете непрекъснатост на работата. Не насочвайте потока горещ въздух прекалено дълго в една област, тъй като така боята ще изгори и това ще затрудни нейното отстраняване.

По същия начин можете да свалите и стикер от боядисана повърхност, тъй като топлината ще размекне слепващото вещество. В този случай бъдете предпазливи и не насочвайте горещата струя въздух прекалено дълго към стикера, защото така ще повредите и боята под него.



ПРЕДУПРЕЖДЕНИЕ: Бъдете предпазливи при сваляне на пластове боя от стари сгради; съществува вероятност сградите да са били боядисани с бои, съдържащи олово, което е силно токсично. Дори в малки количества, оловото може да причини сериозни увреждания на мозъка и на нервната система, най-уязвими са малките деца и бременните жени. При наличие на такъв вид боя не използвайте машината, а се консултирайте със специалист.

Сваляне на боя или лак от прозорци (Фиг. 4)

При работа в близост до стъкла винаги използвайте защитната дюза (8) и (10). Преди да включите прекъсвача (6) проверете дали дюзата е правилно насочена, така че да отклонява топлинния поток от

стъклото. При преминаване от хоризонтални към вертикални повърхности, завъртайте дюзата или машината на 90°. Ако завъртате дюзата я изчакайте да изстине. За да свалите боята от профилна повърхност, използвайте стъргалка и/или мека телена четка.



ПРЕДУПРЕЖДЕНИЕ: Стъклото е крехък материал и лесно се чупи.



ПРЕДУПРЕЖДЕНИЕ: Не използвайте машината за премахване на боя от прозорци с метални каси или рамки, металът е топлопроводим материал и загряването му може да предизвика счупване на стъклото.

Размразяване на замръзнали водопроводни тръби (Фиг. 5)

Използвайте отразяващата дюза (9).

Започнете да загрявате замръзналата тръба от края към средата.

Бъдете предпазливи при размразяване на пластмасови тръби и особено на местата на свързване, за да не ги повредите.



ПРЕДУПРЕЖДЕНИЕ: Различаването на пластмасовите тръби на водопроводната инсталация от тези на газопроводната инсталация понякога трудно. При никакви обстоятелства не нагрявайте тръби от газопроводната инсталация. Това е изключително опасно - съществува риск от експлозия.

Горещо лепене на тръби от пластмаса (Фиг. 6)

Използвайте редуциращата (7) или отразяващата (9) дюза.

Частите, подлежащи на горещо лепене, трябва да бъдат от еднакъв материал.

Предварително почистете и обезмаслете двете части.

Нагрейте мястото на свързване на едната тръба докато пластмасата стане лепкава и поставете другата тръба.

Обърнете внимание на това, че разликата между температурите на лепкаво и втечнено състояние при пластмасите е много малка.

Защитни обвивки от термосвиваем материал (Фиг. 7)

Използвайте отразяващата (9) или редуциращата (7) дюза.

Изберете термосвиваем шлаух с подходящ диаметър, съответстващ на този на детайла (напр. на кабелен крайник).

Нагрейте равномерно шлауха.

Огъване на пластмасови тръби (Фиг. 8)

Използвайте отразяващата дюза (9).

Поставете машината в стационарно положение с дюзата нагоре.

Напълнете тръбата с пясък и запечатайте двата ѝ края, за да избегнете деформиране или пречупване на тръбата.

Загрейте тръбата равномерно като движите дюзата от единия към другия край.

Огънете тръбата.

Поддръжка



ПРЕДУПРЕЖДЕНИЕ: Винаги изключвайте електроинструмента и изваждайте щепсела от контакта преди всякаква проверка или поддръжка.

Проверявайте редовно дали винтовете на корпуса са здраво притегнати.

ПОЧИСТВАНЕ

За безопасна работа поддържайте винаги чисти машината и вентилационните отвори.

Редовно проверявайте дали във вентилационната решетка близо до електродвигателя или около преклювачателя не е проникнал прах или чужди тела. Използвайте мека четка за да отстраните събрания се прах. За да предпазите очите си, по време на почистването носете защитни очила.

Ако корпусът на машината се нуждае от почистване, избършете го с мека влажна кърпа. Може да се използва слаб препарат за миене.



ПРЕДУПРЕЖДЕНИЕ: Не се допуска употребата на спирт, бензин или други разтворители. Никога не използвайте разяждащи препарати за почистване на пластмасовите части.



ПРЕДУПРЕЖДЕНИЕ: Не се допуска влизането на вода в контакт с машината.

ВАЖНО! За да се осигури безопасната работа с електроинструмента и неговата надеждност, всички дейности по ремонта, поддръжката и регулирането трябва да се извършват в оторизираните сервиси на SPARKY с използване само на оригинални резервни части.

Гаранция

Гаранционният срок на електроинструментите SPARKY се определя в гаранционна карта.

Неизправности, появили се в следствие на естествено износване, претоварване или неправилна експлоатация, се изключват от гаранционните задължения.

Неизправности, появили се в следствие на влагане на некачествени материали и/или производствени грешки, се отстраняват без допълнително заплащане чрез замяна или ремонт.

Рекламация на дефектирал електроинструмент SPARKY се признава, когато машината се върне на доставчика или се представи на оторизиран гаранционен сервиз в неразглобено (първоначално) състояние.

Забележки

Внимателно прочетете цялата инструкция за експлоатация преди да използвате това изделие.

Производителят си запазва правото да въвежда подобрения и промени в своите изделия и да променя спецификациите без предупреждение.

Спецификациите могат да се различават за отделните страни.



